

B F

SOCIÉTÉ ALSACIENNE DE CONSTRUCTIONS MÉCANIQUES

MULHOUSE (HAUT-RHIN)



CONTINU A RETORDRE

SOCIÉTÉ ALSACIENNE DE CONSTRUCTIONS MÉCANIQUES

MULHOUSE (HAUT-RHIN)

CONTINU A RETORDRE

A6340

CONTINU A RETORDRE

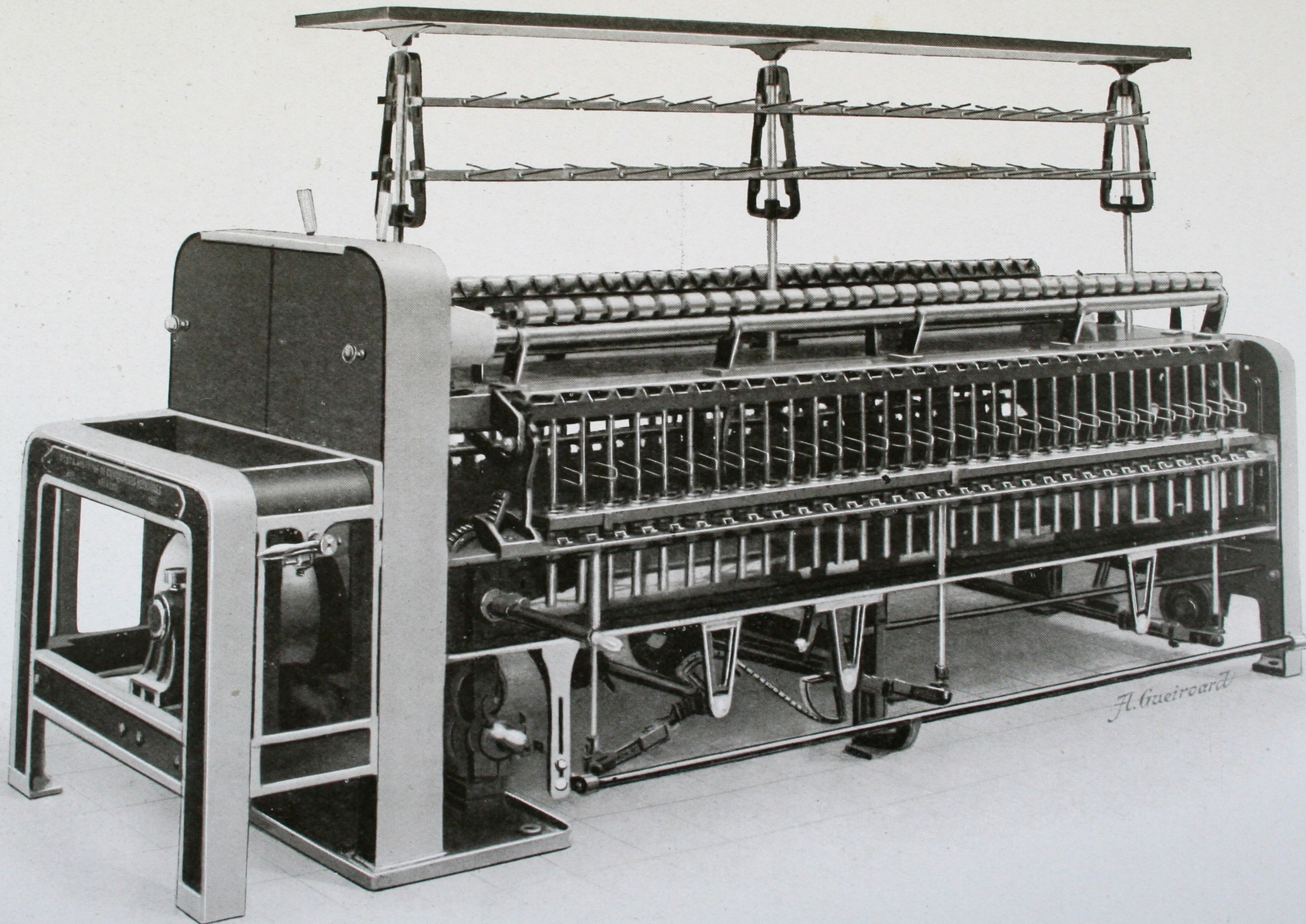

A. Gueiroard

CONTINU A RETORDRE

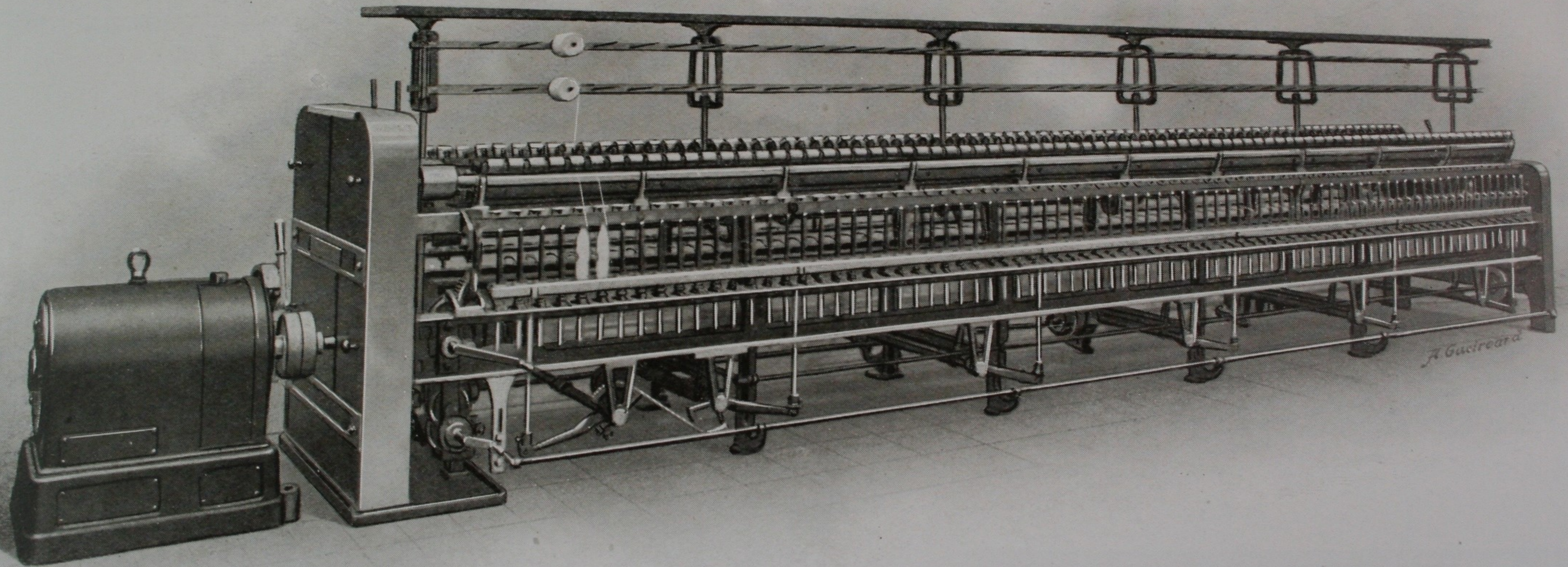

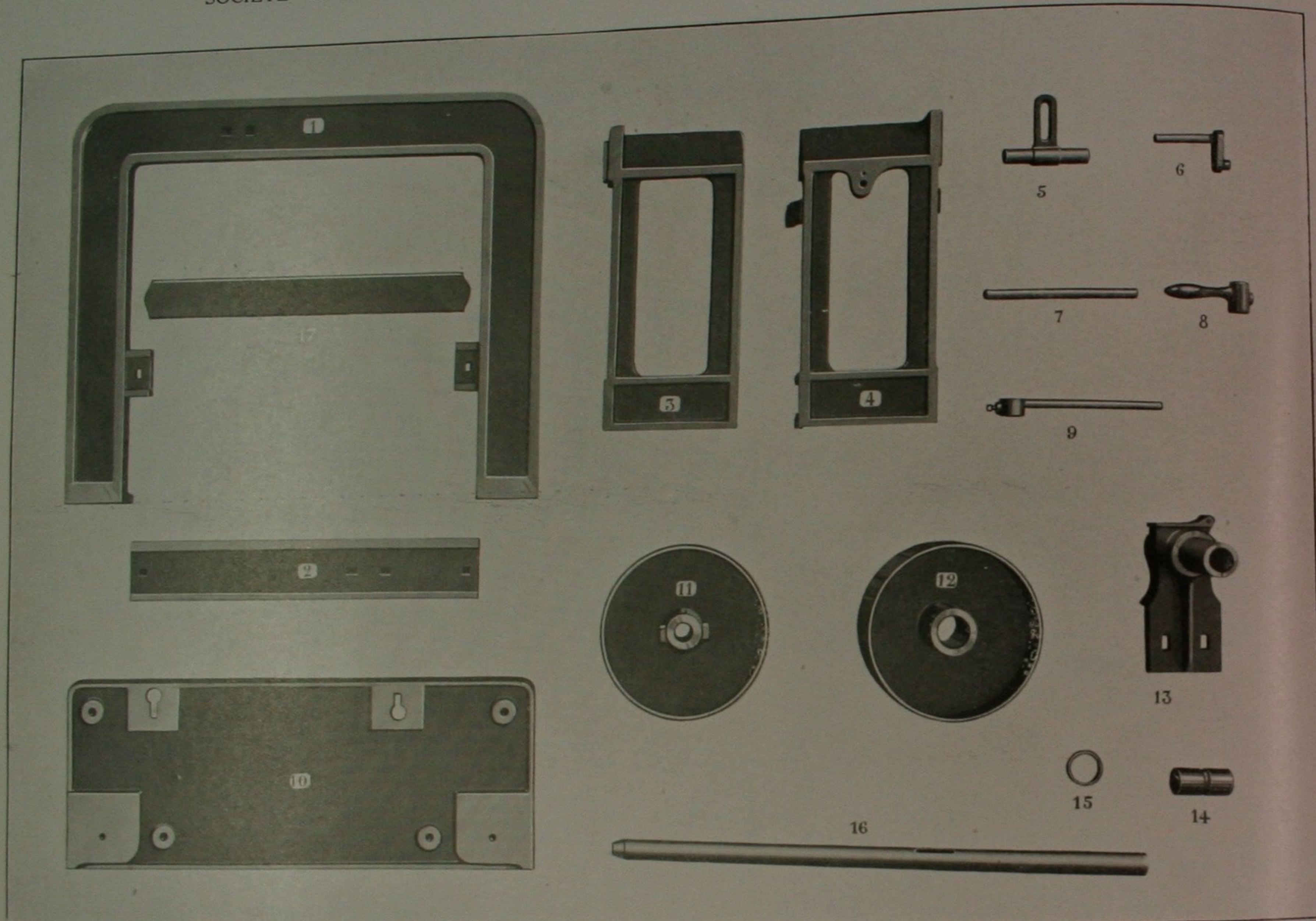

En cas de commande veuillez nous donner les détails suivants : 1. Le Numéro de la pièce figurant sur cette brochure ainsi que sa dénomination.
2. L'année de livraison de la machine.

Numéros d'ordre	Dénomination des pièces — Planche N° 1
1	Contre-bâti du mouvement
2	Traverse du contre-bâti N° 1
3	Entretoise des bâtis du mouvement à gauche
4	» » » » à droite
5	Guide de la fourche de détente
6	Manivelle de détente
7	Tringle de détente
8	Poignée de la détente
9	Fourche de la détente
10	Plaque de fondation de la têtère
11	Poulie motrice fixe
12	» » folle
13	Support de l'arbre moteur et de la poulie folle
14	Boîte en bronze pour support N° 13
15	Bague de graissage pour support N° 13
16	Arbre moteur pour paliers à graissage par bagues
17	Plaque adresse fixée au contre-bâti

En cas de commande veuillez nous donner les détails suivants : 1. Le Numéro de la pièce figurant sur cette brochure
2. L'année de livraison de la machine.

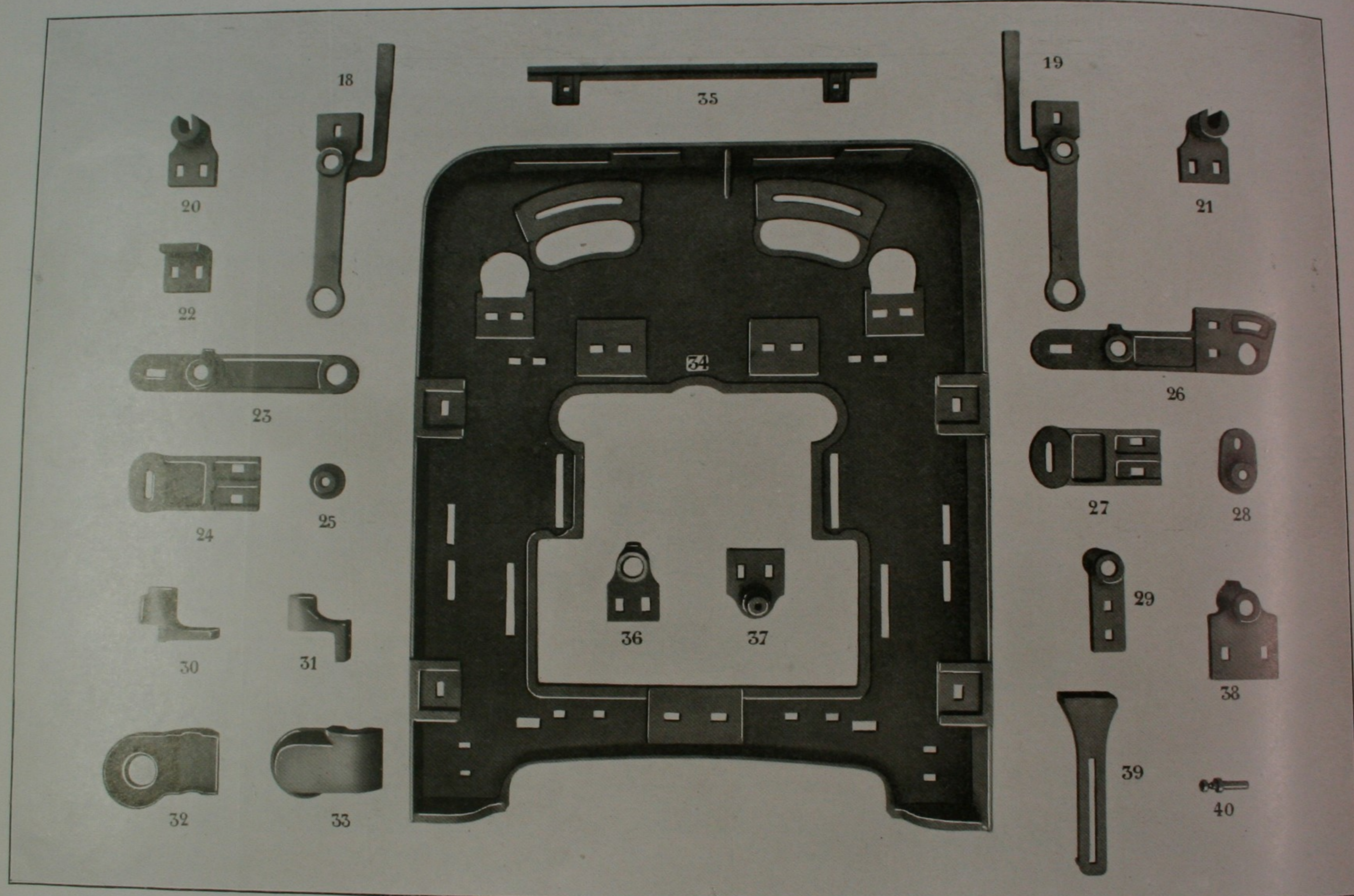

En cas de commande veuillez nous donner les détails suivants : 1. Le Numéro de la pièce figurant sur cette brochure ainsi que sa dénomination.
2. L'année de livraison de la machine.

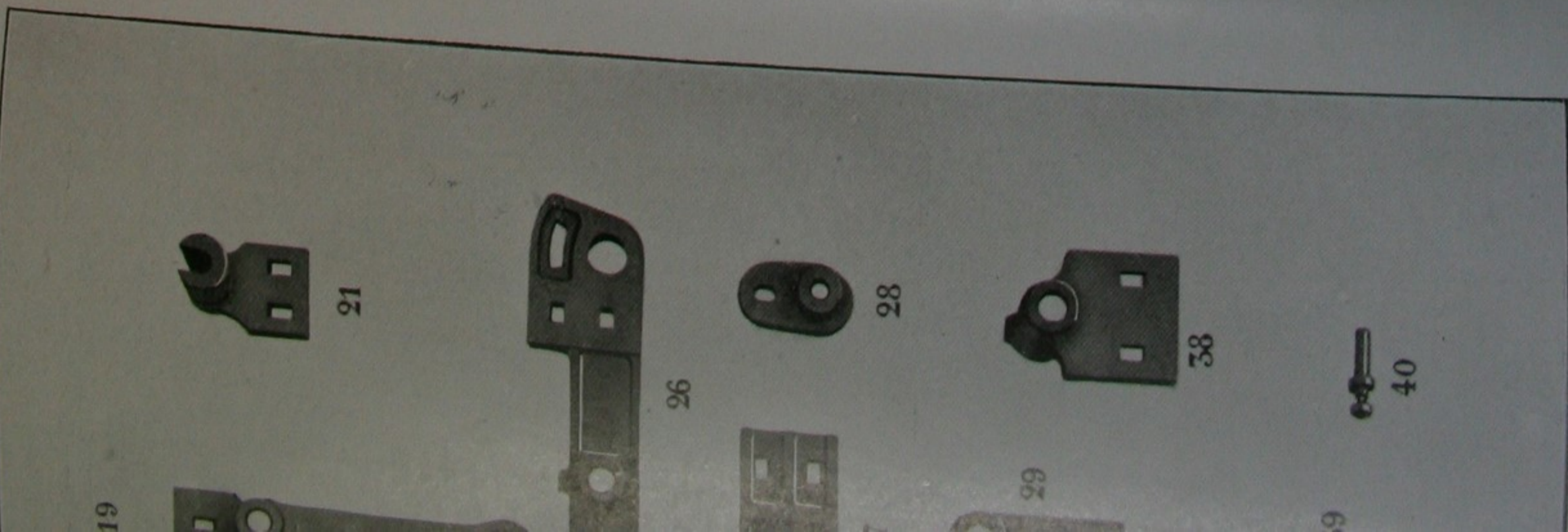

Numéros d'ordre	Dénomination des pièces — Planche N° 2
18	Levier de la tête de cheval supplémentaire de torsion, à gauche
19	» » » » à droite
20	Support de l'allonge du cylindre, pour système écossais, gauche
21	» » » » droite
22	Equerre du porte-cylindre
23	Levier de la tête de cheval de torsion, pour sens ordinaire des tambours
24	Support pour levier N° 23
25	Rondelle de centrage pour N° 23
26	Levier de la tête de cheval de torsion, pour sens inverse des tambours
27	Support pour levier N° 26
28	Rondelle de centrage pour N° 26
29	Support pour roue intermédiaire de 45 dents N° 10, pour sens inverse des tambours
30	Support supérieur de l'arbre incliné de la commande du chariot
31	» inférieur » » »
32	Couvre-roue de l'arbre incliné, partie inférieure
33	» » » supérieure
34	Bâti du mouvement
35	Guide des tôles des fermetures supérieures
36	Support de l'allonge du cylindre
37	Support à tige pour levier N° 18
38	Support de l'axe de la came
39	Equerre portant le tourillon N° 40
40	Tourillon fixé à l'équerre N° 39

En cas de commande veuillez nous donner les détails suivants : 1. Le Numéro de la pièce figurant sur cette brochure ainsi que sa dénomination.
 2. L'année de livraison de la machine.

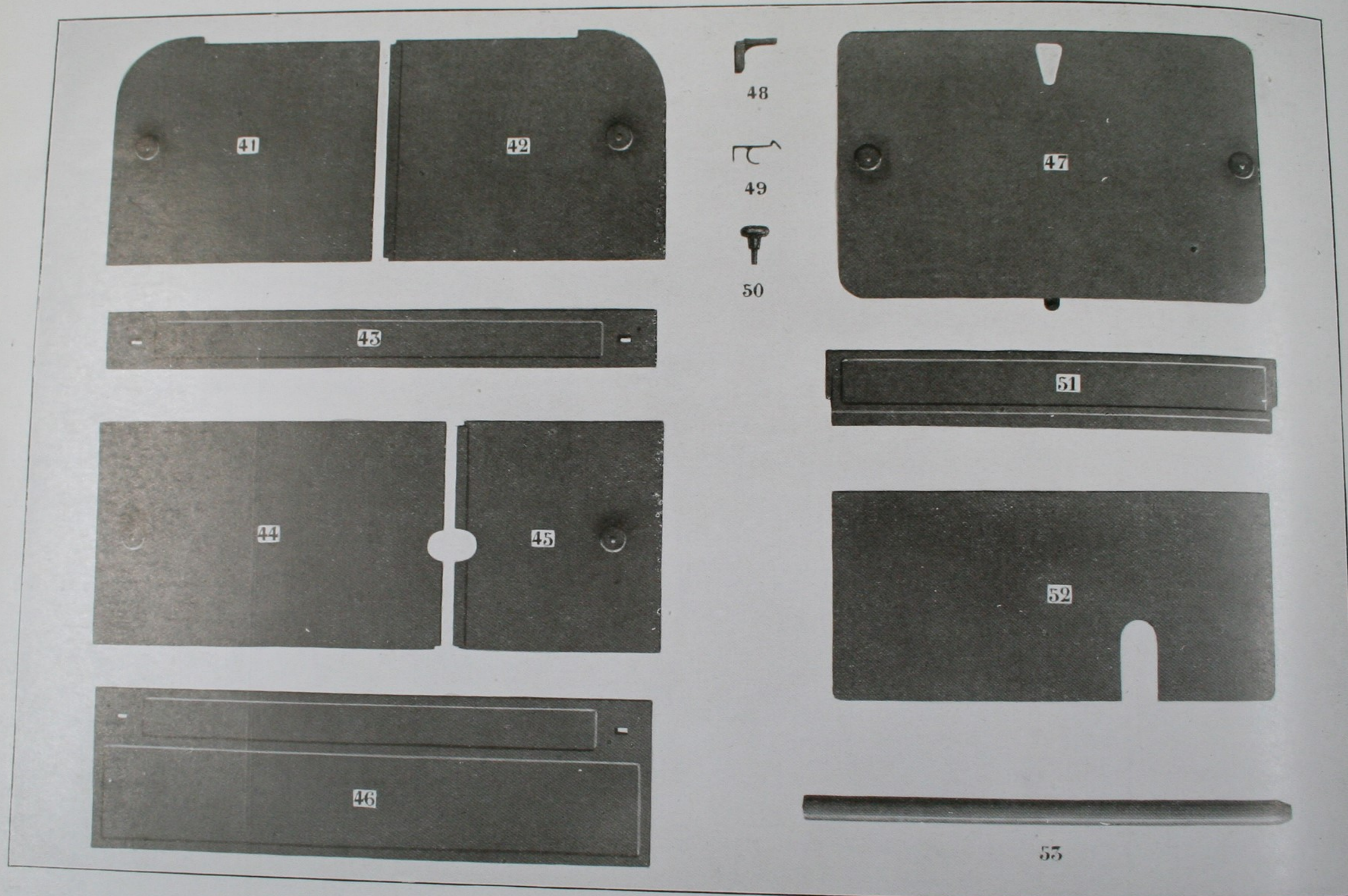

En cas de commande veuillez nous donner les détails suivants : 1. Le Numéro de la pièce figurant sur cette brochure ainsi que sa dénomination.
2. L'année de livraison de la machine.

Numéros d'ordre	Dénomination des pièces — Planche N° 3
41	Fermeture supérieure de la tête, côté gauche
42	» » côté droit
43	Traverse-glissière des fermetures en tôle
44	Fermeture du milieu, à gauche
45	» » à droite
46	Plaque de fermeture du bas
47	Fermeture au bâti du bout
48	Equerre du ressort de la fermeture du bout
49	Ressort de la fermeture du bout
50	Bouton de fermeture
51	Traverse-glissière de fermeture
52	Fermeture du bas à la tête
53	Arbre moteur, pour commande électrique

En cas de commande veuillez nous donner les détails suivants : 1. Le Numéro de la pièce figurant sur cette brochure ainsi que sa dénomination.
2. L'année de livraison de la machine.

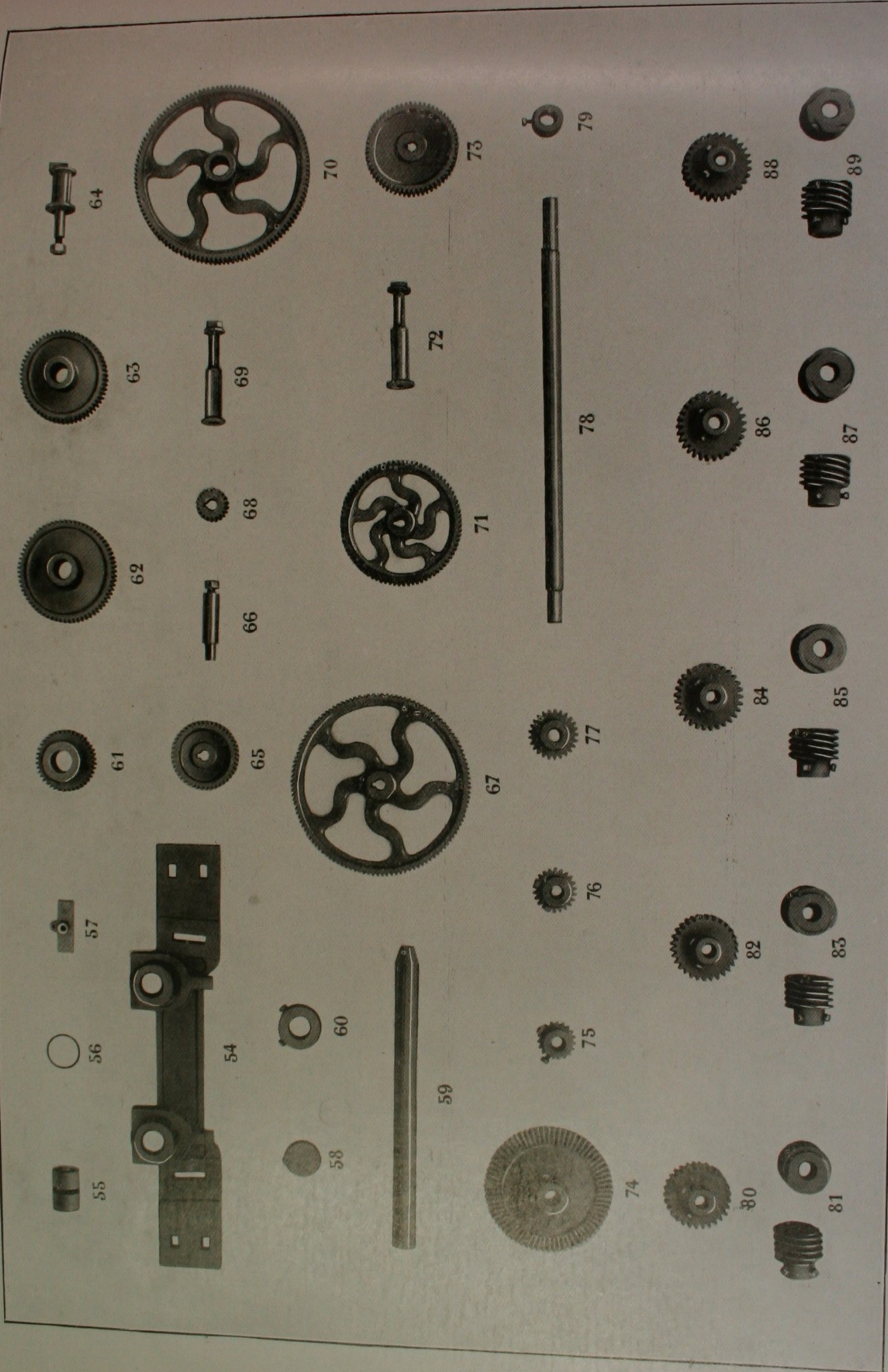

Numéros d'ordre	Description
54	Traverse de
55	Boîte en
56	Bague de g
57	Couvercle
58	Couvercle
59	Arbre du
60	Bagues d'a
61	Pignon de
62	Roue inter
63	"
64	Tourillon
65	Pignon in
66	Tourillon
67	Roue de
68	Roue de
69	Tourillon
70	Roue int
71	Roue de
72	Tourillon
73	Roue de
74	Roue d'a
75	Pignon
76	"
77	"

En cas de commande veuillez nous donner les détails suivants :
 1. Le Numéro de la pièce figurant sur cette brochure ainsi que sa dénomination.
 2. L'année de livraison de la machine.

SOCIÉTÉ ALSACIENNE DE CONSTRUCTIONS MÉCANIQUES, MULHOUSE (HAUT-RHIN)

Numéros d'ordre	Dénomination des pièces — Planche N° 4	Numéros d'ordre	Dénomination des pièces — Planche N° 4
54	Traverse des tambours à la tête pour paliers à bagues	78	Arbre vertical incliné pour la commande du chariot
55	Boîte en bronze pour traverse N° 54	79	Bague d'arrêt pour N° 78
56	Bague de graissage pour N° 54	80	Roue de 29 dents N° 7, à 1 filet à gauche, sur arbre N° 78
57	Couvercle pour N° 54	81	Vis sans fin pour N° 80
58	Couvercle de fermeture de la traverse N° 54	82	Roue de 29 dents N° 7, à 2 filets à gauche, sur arbre N° 78
59	Arbre du 2 ^e tambour pour paliers à bagues	83	Vis sans fin pour N° 82
60	Bagues d'arrêt des arbres de tambours N° 16 et 59	84	Roue de 29 dents N° 7, à 3 filets à gauche, sur arbre N° 78
61	Pignon de 45 dents N° 10, sur arbre moteur	85	Vis sans fin pour N° 84
62	Roue intermédiaire de 68 dents N° 10, pour sens ordinaire des tambours	86	Roue de 29 dents N° 7, à 4 filets à gauche, sur arbre N° 78
63	» » 60 » » inverse	87	Vis sans fin pour N° 86
64	Tourillon pour roues intermédiaires N° 62 et 63	88	Roue de 29 dents N° 7, à 5 filets à gauche, sur arbre N° 78
65	Pignon intermédiaire de 45 dents N° 10, pour sens inverse des tambours	89	Vis sans fin pour N° 88
66	Tourillon pour N° 65		
67	Roue de tête de cheval de torsion de 120 dents N° 10		
68	Roue de rechange de torsion		
69	Tourillon pour N° 67 et 68		
70	Roue intermédiaire de 120 dents N° 10		
71	Roue de tête de cheval de torsion supplémentaire de 80 dents N° 10		
72	Tourillon pour roue N° 71		
73	Roue de 60 dents N° 10, sur cylindre		
74	Roue d'angle de 70 dents N° 8, sur arbre de la came		
75	Pignon d'angle de 19 dents N° 8		
76	» » 22 » » sur l'arbre incliné,		
77	» » 25 » » pour commande de chariot		

En cas de commande veuillez nous donner les détails suivants : 1. Le Numéro de la pièce figurant sur cette brochure ainsi que sa dénomination.
2. L'année de livraison de la machine.

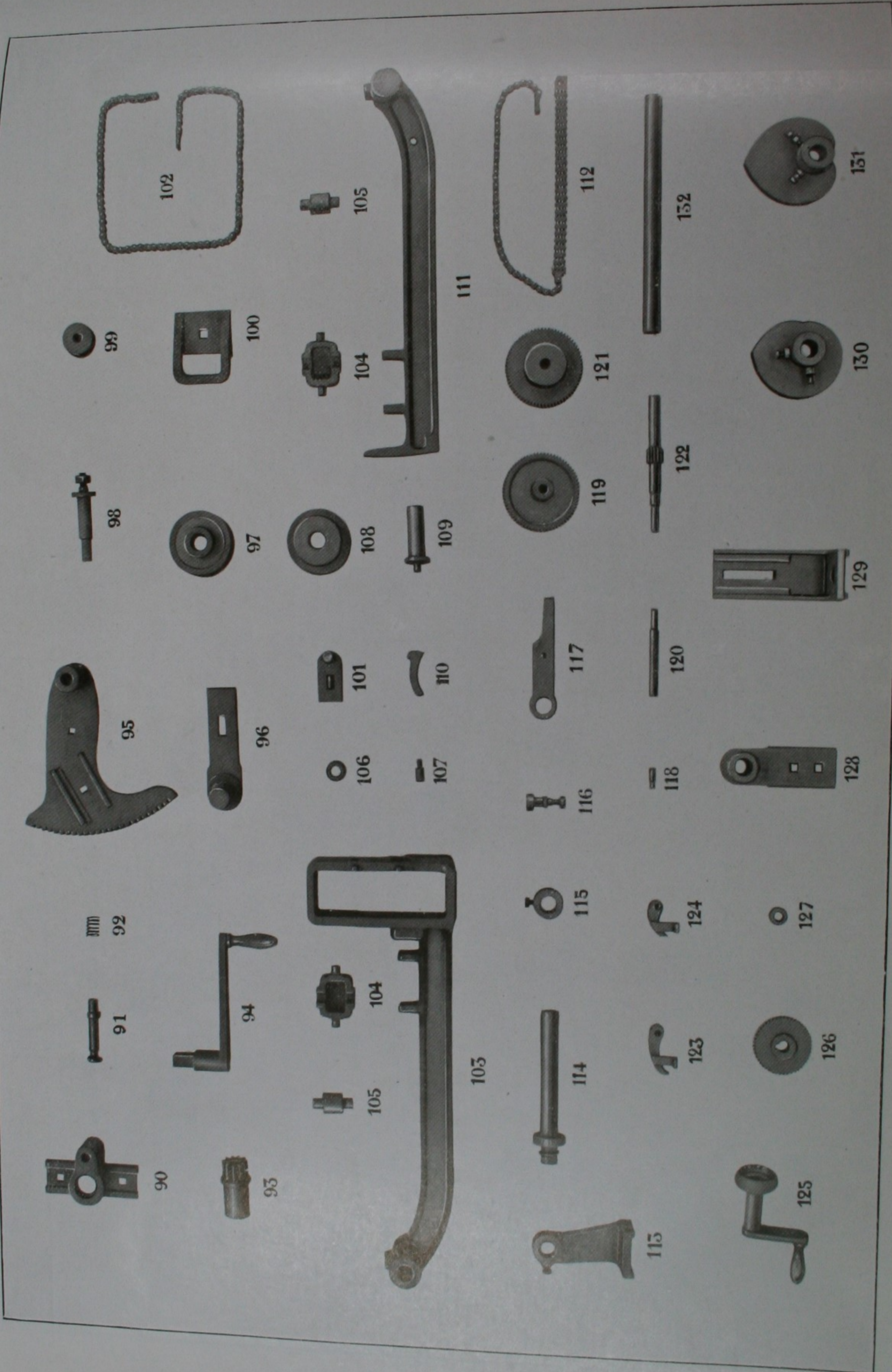

Numéros d'ordre	Supp	Tour	Ress	Pign	Mar	Seg	Sup	Gal	To	Gal	Gu	Al	Ch	L	St	G	B	P	C	T	N	L	C
90																							
91																							
92																							
93																							
94																							
95																							
96																							
97																							
98																							
99																							
100																							
101																							
102																							
103																							
104																							
105																							
106																							
107																							
108																							
109																							
110																							
111																							
112																							
113																							
114																							
115																							
116																							
117																							
118																							
119																							
120																							
121																							
122																							
123																							
124																							
125																							
126																							
127																							
128																							
129																							
130																							
131																							
151																							
152																							

En cas de commande veuillez nous donner les détails suivants : 1. Le Numéro de la pièce figurant sur cette brochure ainsi que sa dénomination.
2. L'année de livraison de la machine.

SOCIÉTÉ ALSACIENNE DE CONSTRUCTIONS MÉCANIQUES, MULHOUSE (HAUT-RHIN)

Numéros d'ordre	Dénomination des pièces — Planche N° 5	Numéros d'ordre	Dénomination des pièces — Planche N° 5
90	Support de pignon de sous renvidage	113	Support du tourillon du levier de renvidage
91	Tourillon d'arrêt du segment de sous renvidage	114	Tourillon du levier de renvidage
92	Ressort du tourillon N° 91	115	Bague d'arrêt pour N° 114
93	Pignon de 11 dents N° 7, du sous renvidage	116	Tourillon butoir au levier de renvidage
94	Manivelle de sous renvidage	117	Levier du cliquet du rochet
95	Segment de sous renvidage	118	Tourillon du cliquet du rochet
96	Support à tige fixé au N° 95	119	Roue double de 14/70 dents N° 14
97	Galet de chaîne sur support N° 96	120	Axe pour roue double N° 119
98	Tourillon du segment de sous renvidage	121	Roue de 70 dents N° 14 avec galet de chaîne
99	Galet du tourillon N° 98	122	Axe du rochet avec pignon de 14 dents N° 14
100	Guide du segment de sous renvidage	123	Cliquet du rochet
101	Arrêt du segment de sous renvidage	124	Contre-cliquet du rochet
102	Chaîne de liaison des pièces N° 97 et 121	125	Manivelle de l'axe du rochet
103	Levier de renvidage	126	Rochet de rechange
104	Support du galet de la came	127	Anneau d'arrêt devant le rochet
105	Galet de l'excentrique	128	Support du bout de l'axe de la came
106	Boîte dans le levier de renvidage	129	Equerre de fixation du support N° 128
107	Piton d'arrêt du levier du cliquet	130	Came du chariot
108	Galet de chaîne sur support N° 96	131	» » en forme de cœur
109	Tourillon pour galets N° 108	132	Axe de la came
110	Nez presseur de la chaîne		
111	Levier de renvidage		
112	Chaîne croisée de liaison entre N° 111 et 108		

En cas de commande veuillez nous donner les détails suivants : 1. Le Numéro de la pièce figurant sur cette brochure ainsi que sa dénomination.
2. L'année de livraison de la machine.

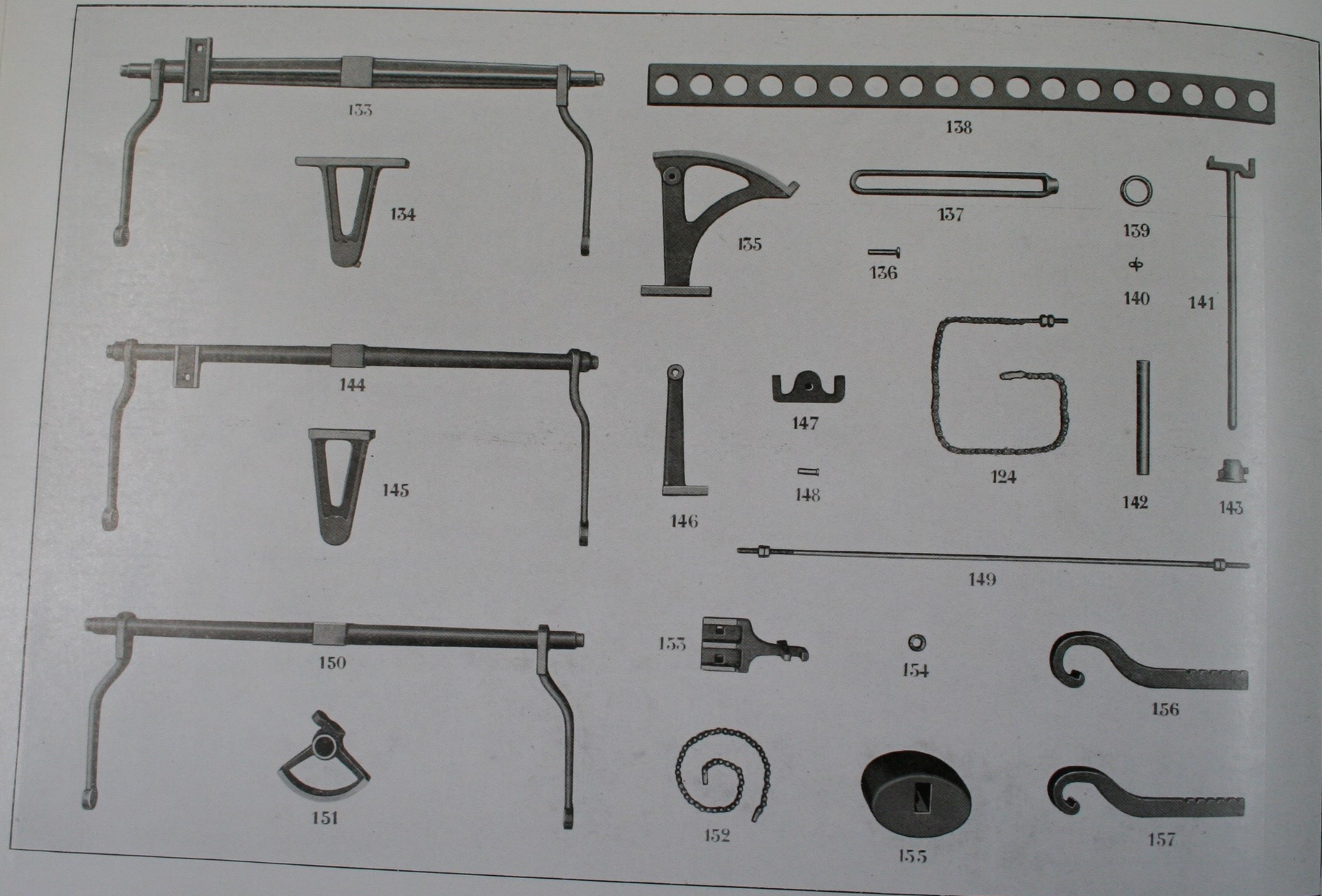

Numéros d'ordre
133
134
135
136
137
138
139
140
141
142
143
144
145
146
147
148
149
150
151
152
153
154
155

En cas de commande veuillez nous donner les détails suivants : 1. Le Numéro de la pièce figurant sur cette brochure ainsi que sa dénomination.
2. L'année de livraison de la machine.

SOCIÉTÉ ALSACIENNE DE CONSTRUCTIONS MÉCANIQUES, MULHOUSE (HAUT-RHIN)

Numéros d'ordre	Dénomination des pièces — Planche N° 6	Numéros d'ordre	Dénomination des pièces — Planche N° 6
133	2 ^e levier du chariot	156	Levier du contrepoids au levier N° 133
134	Support pour levier N° 133	157	» » N° 144
135	Secteur de la commande du chariot		
136	Cheville dans secteur N° 135		
137	Bielle pour commande du chariot		
138	Plate-bande porte-anneaux		
139	Anneau de curseurs avec bague de serrage en fonte		
140	Nettoyeurs de curseurs de 18 ou 27 mm de largeur		
141	Tige avec tête de montant pour porte-anneaux		
142	Boite guide du montant N° 141		
143	Pied du montant N° 141		
144	Levier intermédiaire de chariot		
145	Supports des leviers N° 144 et 150		
146	Levier de liaison pour commande du chariot		
147	Charnière au levier N° 146		
148	Cheville reliant le N° 146 au 147		
149	Tringle filetée pour commande du chariot		
150	1 ^{er} levier du chariot		
151	Secteur sur 1 ^{er} et 2 ^e leviers du chariot		
152	Chaîne reliant les secteurs N° 151		
153	Arrêt du chariot		
154	Anneau d'arrêt sur tringle N° 149		
155	Contrepoids du chariot		

En cas de commande veuillez nous donner les détails suivants : 1. Le Numéro de la pièce figurant sur cette brochure ainsi que sa dénomination.
2. L'année de livraison de la machine.

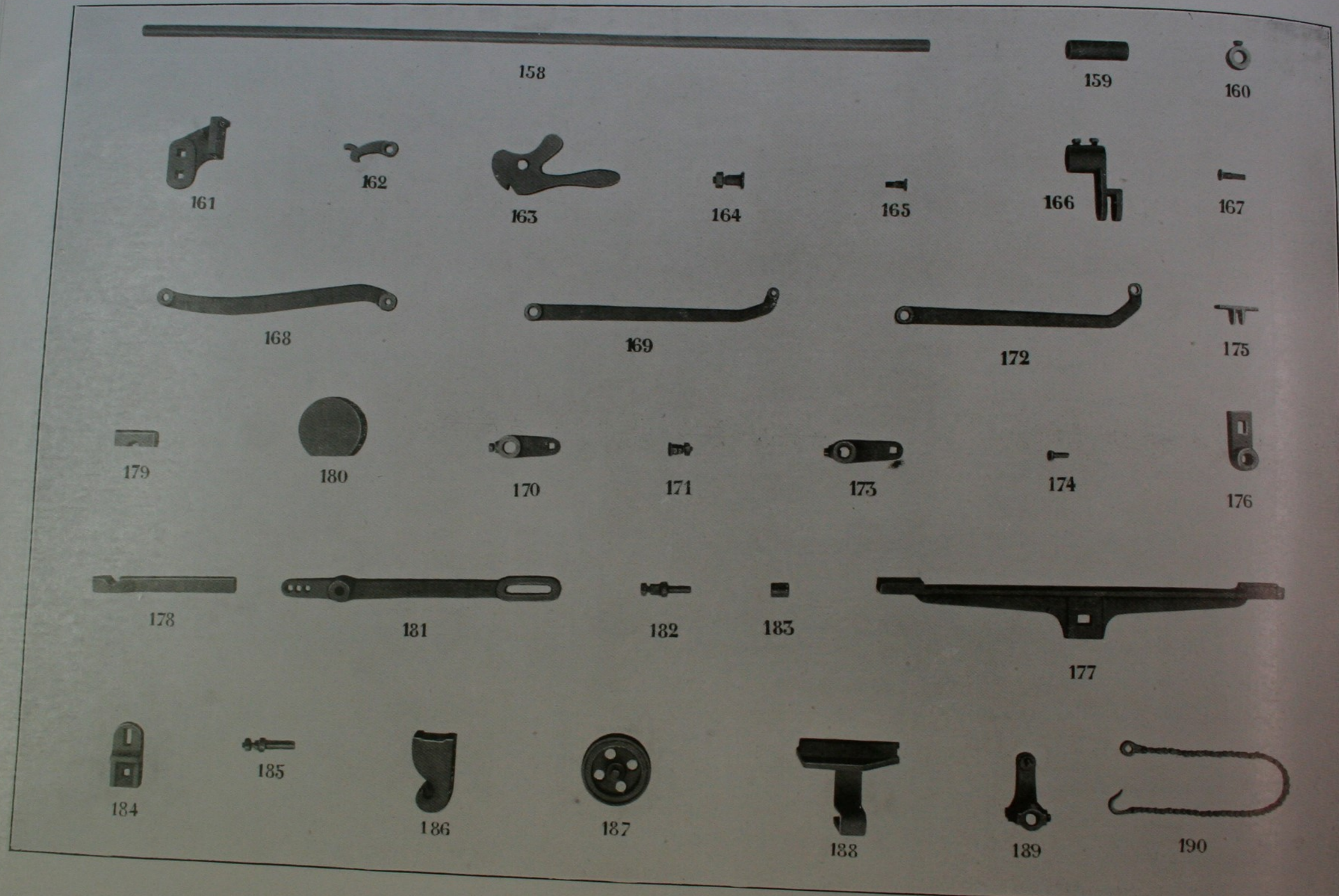

En cas de commande veuillez nous donner les détails suivants : 1. Le Numéro de la pièce figurant sur cette brochure ainsi que sa dénomination.
2. L'année de livraison de la machine.

Numéros d'ordre
158
159
160
161
162
163
164
165
166
167
168
169
170
171
172
173
174
175
176
177
178
179
180

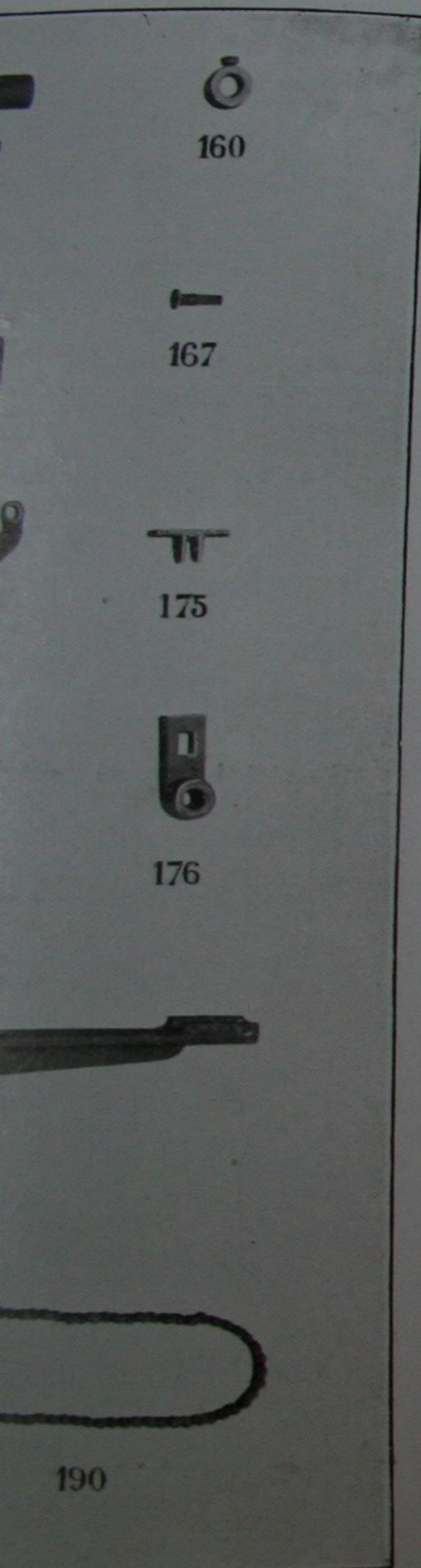

Numéros d'ordre	Dénomination des pièces — Planche N° 7	Numéros d'ordre	Dénomination des pièces — Planche N° 7
158	Arbre longitudinal pour relevage des guide-fils	181	Levier pour relevage automatique des guide-fils
159	Manchon pour arbre N° 158	182	Tourillon du galet du relevage automatique des guide-fils
160	Anneau d'arrêt sur arbre N° 158	183	Galet sur tourillon N° 182
161	Equerre du levier N° 163	184	Support portant le tourillon N° 185
162	Cliquet après N° 161	185	Tourillon du levier N° 181
163	Levier du relevage des guide-fils	186	Support du galet N° 187
164	Tourillon du levier N° 163	187	Galet de chaîne du relevage des guide-fils
165	Tourillon reliant les N°s 163 et 168	188	Plan incliné du relevage des guide-fils
166	Levier de commande sur arbre longitudinal N° 158	189	Levier sur arbre longitudinal N° 158
167	Cheville du levier N° 166	190	Chaîne avec crochet et attache pour relevage des guide-fils
168	Bielle reliant le N° 163 et 166		
169	Bielle supérieure du relevage des guide-fils		
170	Levier actionnant la bielle N° 169		
171	Tourillon fixé au N° 170 et 173		
172	Bielle inférieure du relevage des guide-fils		
173	Levier actionnant la bielle N° 172		
174	Cheville pour charnière N° 175		
175	Charnière aux lattes en bois des guide-fils		
176	Support de l'arbre longitudinal fixé au N° 177		
177	Traverse près du mouvement de relevage des guide-fils		
178	Levier du contrepoids pour relevage des guide-fils		
179	Chapeau du levier N° 178		
180	Contrepoids pour relevage des guide-fils		

En cas de commande veuillez nous donner les détails suivants : 1. Le Numéro de la pièce figurant sur cette brochure ainsi que sa dénomination.
2. L'année de livraison de la machine.

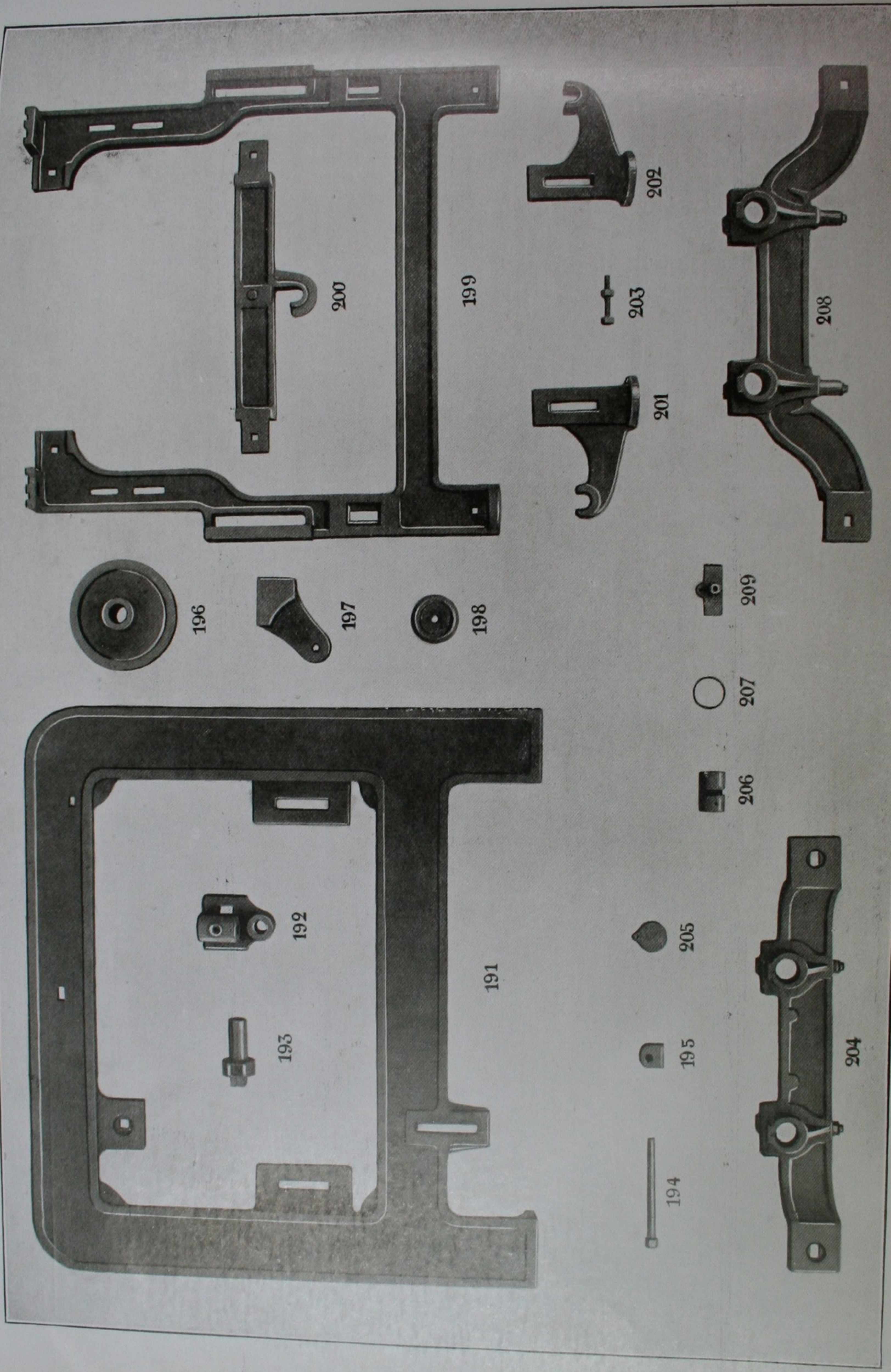

En cas de commande veuillez nous donner les détails suivants : 1. Le Numéro de la pièce figurant sur cette brochure ainsi que sa dénomination.
2. L'année de livraison de la machine.

Numéros d'ordre	Dénomination des pièces — Planche N° 8
191	Bâti du bout
192	Support de l'arbre N° 158 et de la tringle du ratelier
193	Tourillon de la poulie N° 196
194	Vis de réglage du tendeur
195	Ecrou de la vis de réglage N° 194
196	Poulie à corde
197	Garde pour poulie à corde
198	Capsule de propreté fixée au N° 193
199	Bâti intermédiaire
200	Traverse au bâti intermédiaire
201	Pied des bâtis intermédiaires, à gauche
202	» » à droite
203	Vis de réglage des pieds N°s 201 et 202
204	Traverse-support des tambours du bout
205	Couvercle pour N° 204
206	Boîte en bronze pour N°s 204 et 208
207	Anneau de graissage pour N° 206
208	Traverse-support des tambours intermédiaires
209	Couvercle supérieur pour N°s 204 et 208

En cas de commande veuillez nous donner les détails suivants : 1. Le Numéro de la pièce figurant sur cette brochure ainsi que sa dénomination.
2. L'année de livraison de la machine.

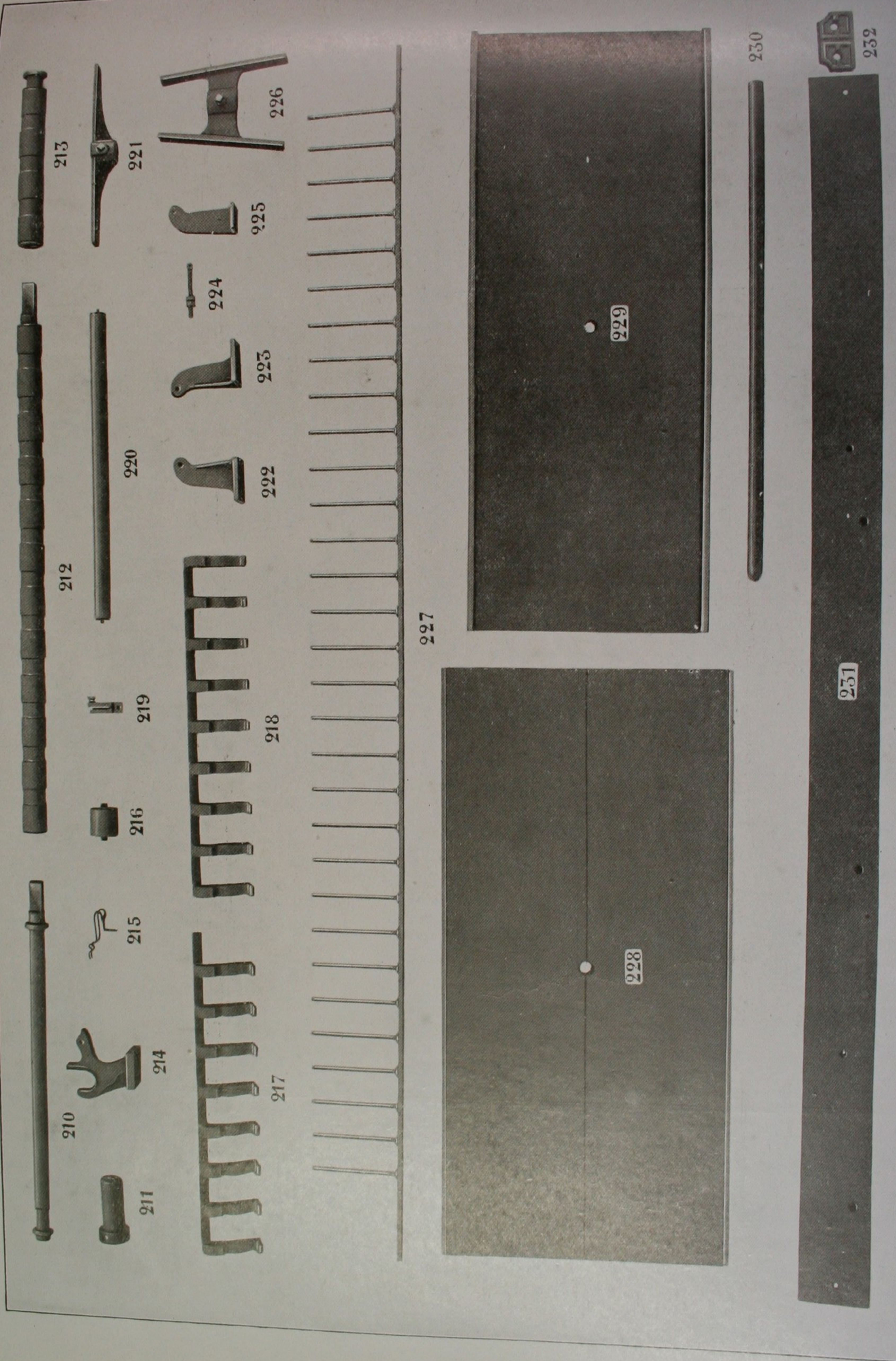

En cas de commande veuillez nous donner les détails suivants : 1. Le Numéro de la pièce figurant sur cette brochure ainsi que sa dénomination.
 2. L'année de livraison de la machine.

Numéros d'ordre	Dénomination des pièces — Planche N° 9
210	Allonge du cylindre délivreur
211	Boîte sur allonge N° 210
212	Pièce de cylindre intermédiaire avec entretables
213	» du bout »
214	Support de cylindre
215	Ressort du rouleau de propreté sous le cylindre
216	Cylindre de pression
217	Chapeau des cylindres de pression à 8 branches, ouvert
218	» » 9 » fermé
219	Guide-fils d'entrée
220	Rouleau de propreté
221	Support intermédiaire et des bouts de la table supérieure du ratelier
222	Equerre du bout pour tendre le fil de fer, derrière les chapeaux, à gauche
223	» » » » à droite
224	Tirant d'attache du fil de fer tendu derrière les chapeaux
225	Equerre intermédiaire pour tendre le fil de fer, derrière les chapeaux
226	Support pour lattes porte-brochettes en fer
227	Lattes avec porte-brochettes en fer
228	Table inférieure du ratelier
229	» supérieure »
230	Tringle de porte-bobines
231	Porte-cylindres
232	Plaque d'assemblage pour porte-cylindres

En cas de commande veuillez nous donner les détails suivants : 1. Le Numéro de la pièce figurant sur cette brochure ainsi que sa dénomination.
2. L'année de livraison de la machine.



En cas de commande veuillez nous donner les détails suivants : 1. Le Numéro de la pièce figurant sur cette brochure ainsi que sa dénomination.
2. L'année de livraison de la machine.

Numéros d'ordre	Dénomination des pièces — Planche N° 10
233	Cadre porte-broches de tête à droite
234	» » à gauche
235	» » intermédiaire
236	» » du bout, à droite
237	» » à gauche
238	Plaque d'assemblage des cadres porte-broches
239	Fusée de broche
240	Collet mobile de la broche
241	Pied de broche, avec godet graisseur à filet multiple
242	Godet graisseur à filet multiple
243	Fusée de broche
244	Collet mobile
245	Pied de broche, fermé
246	Frein de broche

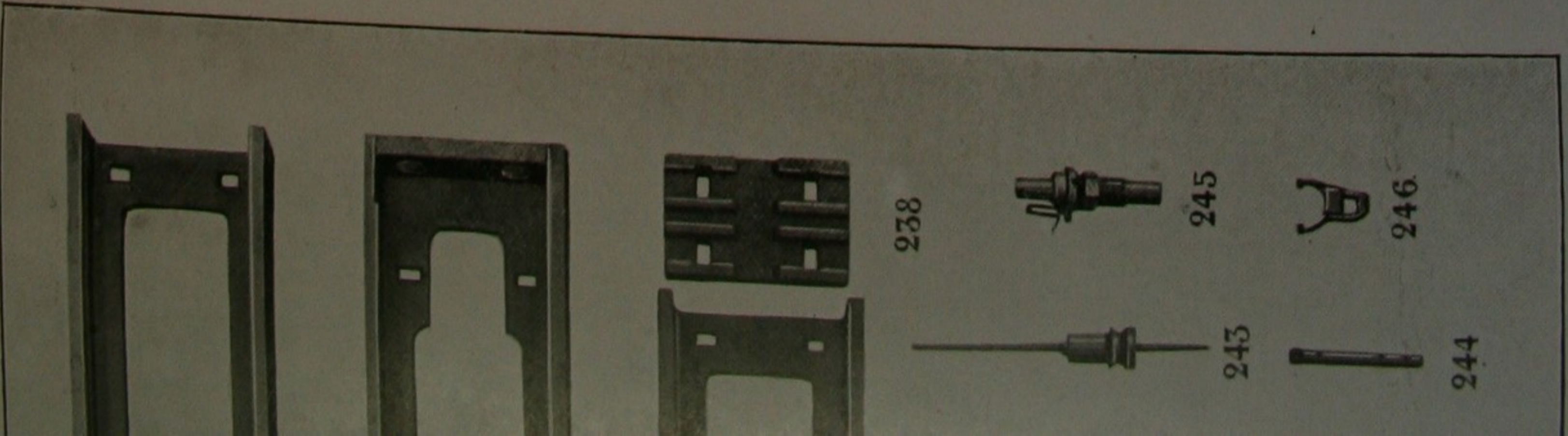

En cas de commande veuillez nous donner les détails suivants : 1. Le Numéro de la pièce figurant sur cette brochure ainsi que sa dénomination.
2. L'année de livraison de la machine.

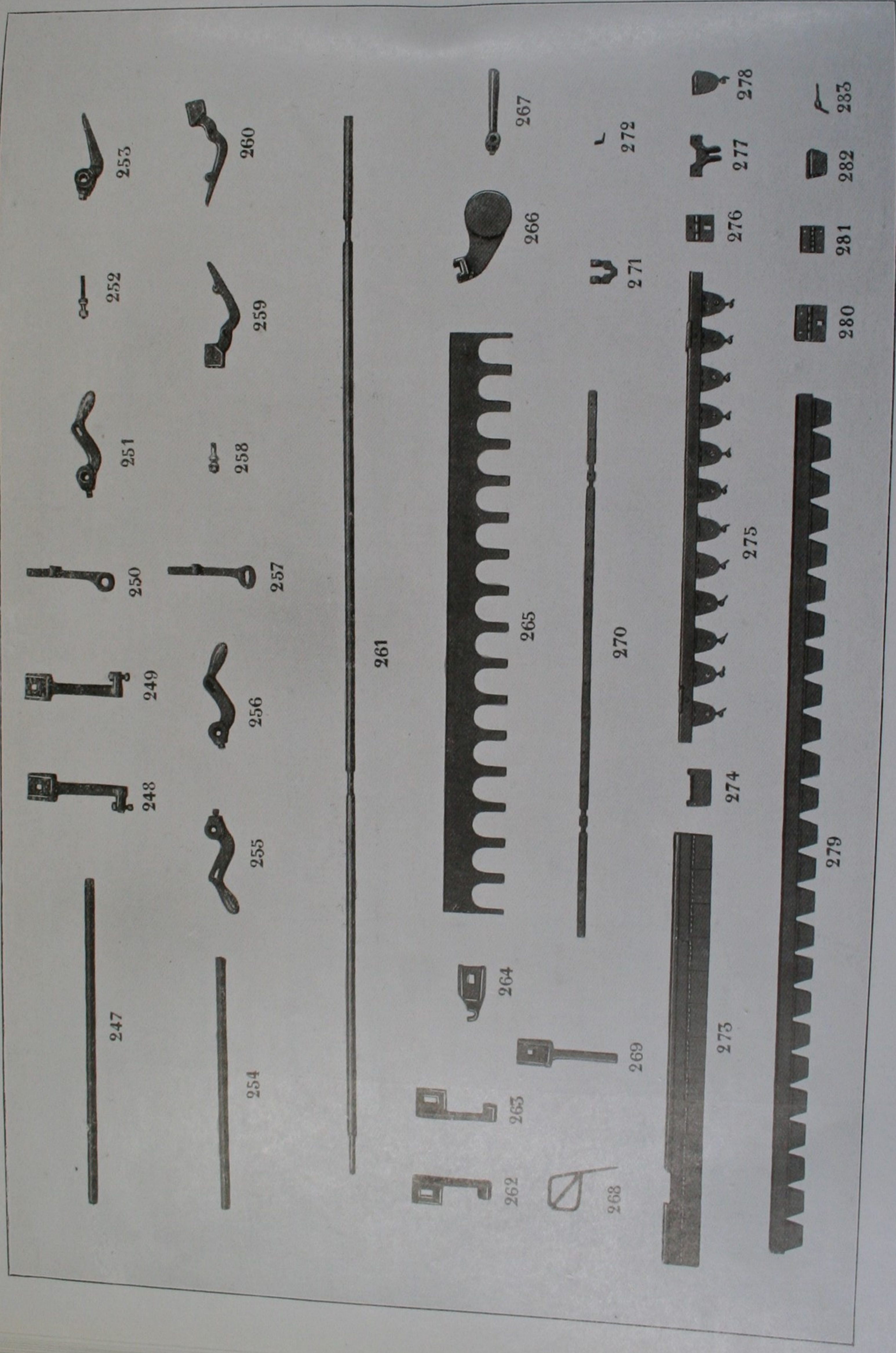

Numéros d'ordre	D
247	Tringle-guide pour
248	Support pour
249	»
250	»
251	Abat-fils, côté r
252	Tirant de réglag
253	Guide d'antibal
254	Tringle-guide p
255	Abat-fils au bot
256	»
257	Support interm
258	Tourillon fixe a
259	Abat-fils interm
260	»
261	Tringle carrée
262	Support du bot
263	»
264	Support interm
265	Plaque découpe
266	Contre-poids d
267	Poignée sur tri
268	Séparateur pou
269	Guide du sépa

En cas de commande veuillez nous donner les détails suivants : 1. Le Numéro de la pièce figurant sur cette brochure ainsi que sa dénomination.
2. L'année de livraison de la machine.

Numéros d'ordre	Dénomination des pièces — Planche N° 11	Numéros d'ordre	Dénomination des pièces — Planche N° 11
247	Tringle-guide pour antiballon à fil en laiton, côté tête	270	Tringle portant les séparateurs N° 268
248	Support pour tringle N° 247 et 254, à droite	271	Charnière de la tringle N° 270
249	» » » à gauche	272	Arrêt sur plate-bande porte-anneaux pour N° 268
250	» » » sans vis de réglage	273	Latte avec clapets en bois fermés
251	Abat-fils, côté tête	274	Clapet en bois pour guide-fils
252	Tirant de réglage pour tendre le fil antiballon	275	Cornière en fer avec clapet en acier
253	Guide d'antiballon	276	Charnière en tôle pour N° 275
254	Tringle-guide pour antiballon à fil en laiton, au bout de la machine	277	Charnière en fonte pour N° 275
255	Abat-fils au bout de la machine, à droite	278	Clapets en acier avec guide-fils
256	» » » à gauche	279	Latte avec clapets en bois découpés
257	Support intermédiaire pour abat-fils N°s 259 et 260	280	Charnière pour fixer les lattes N° 279
258	Tourillon fixé au support N° 257	281	Charnière pour fixer les clapets en bois
259	Abat-fils intermédiaire modèle de droite	282	Clapet en bois découpé pour guide-fils
260	» » » gauche	283	Guide-fils de sortie
261	Tringle carrée de l'antiballon en tôle découpée		
262	Support du bout pour tringle N° 261, à droite		
263	» » » à gauche		
264	Support intermédiaire pour tringle N° 261		
265	Plaque découpée pour antiballon		
266	Contre-poids de la plaque N° 265		
267	Poignée sur tringle N° 261		
268	Séparateur pour antiballon		
269	Guide du séparateur N° 268		

En cas de commande veuillez nous donner les détails suivants : 1. Le Numéro de la pièce figurant sur cette brochure ainsi que sa dénomination.
2. L'année de livraison de la machine.

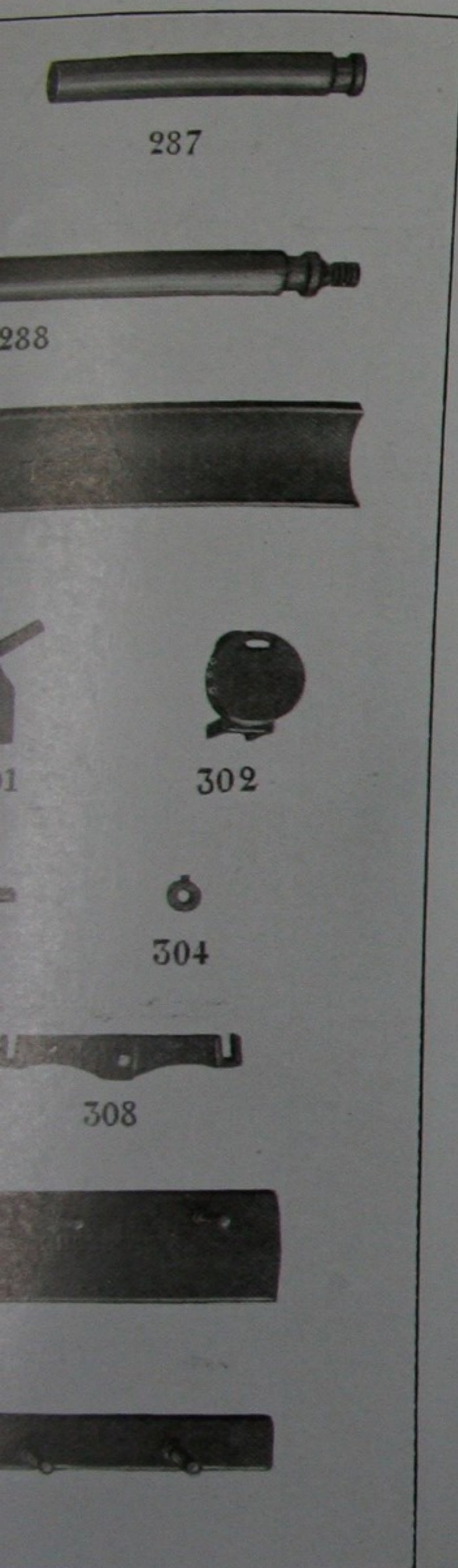

Numéros d'ordre	Dénomination des pièces — Planche N° 12	Numéros d'ordre	Dénomination des pièces — Planche N° 12
284	Allonge du cylindre délivreur	307	Support des lattes en bois du ratelier
285	Boîte sur allonge N° 284	308	Support des tringles guides en verre
286	Pièce de cylindre intermédiaire, garni de laiton	309	Guide supérieur à entailles
287	» » du bout, garni de laiton	310	Agrafe pour N° 309
288	» » » avec vis sans fin pour compteur	311	Latte supérieure avec bouchon en bois pour ratelier
289	Rouleau de propreté à 2 bourrelets	312	» » pour tringle guide en verre
290	Planchette de propreté	313	» inférieure avec bouchon en bois pour ratelier
291	Ressort du rouleau de propreté sous le cylindre		
292	Bac à eau, système anglais		
293	» sous le cylindre		
294	Support pour bac N° 292		
295	Levier-guide des tringles en verre		
296	Rondelle de vidange		
297	Trop-plein pour N° 296		
298	Support du bac à eau sous le cylindre		
299	Levier fixé au support N° 300		
300	Support pour levier N° 299		
301	Equerre du compteur Caffisch		
302	Compteur Caffisch		
303	Tringle longitudinale des leviers N° 295		
304	Bague d'arrêt pour N° 303		
305	Tringle guide en verre		
306	Support des lattes en bois du ratelier		

En cas de commande veuillez nous donner les détails suivants : 1. Le Numéro de la pièce figurant sur cette brochure ainsi que sa dénomination.
2. L'année de livraison de la machine.

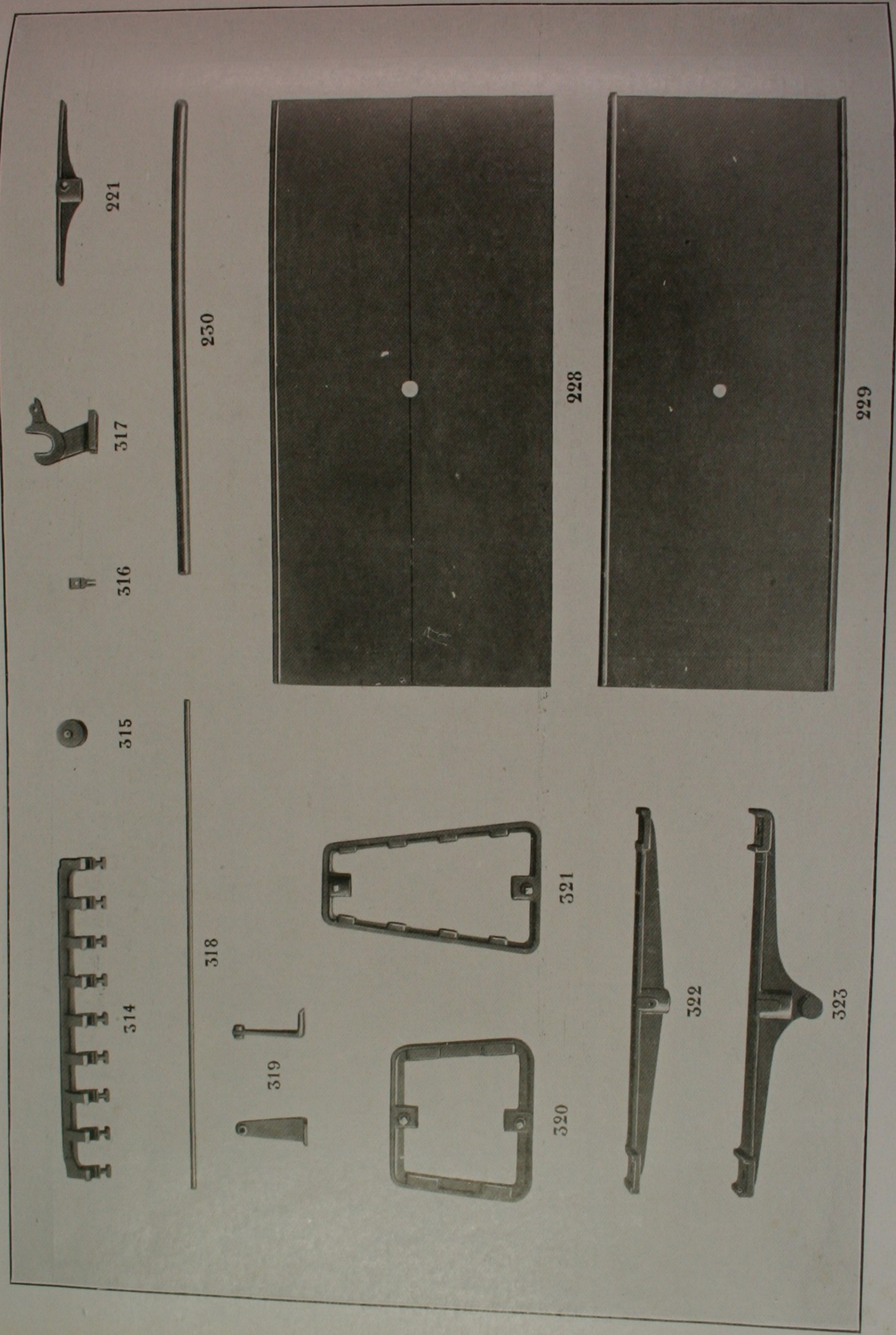

En cas de commande veuillez nous donner les détails suivants : 1. Le Numéro de la pièce figurant sur cette brochure ainsi que sa dénomination.
 2. L'année de livraison de la machine.

Numéros d'ordre	Dénomination des pièces — Planche N° 13
314	Chapeau des cylindres de pression à 9 branches, fermé
315	Cylindre de pression à entaille relève-fil
316	Guide-fils d'entrée
317	Support de cylindre
318	Tringle-guide en verre
319	Equerre pour tringle N° 318
221	Support intermédiaire et des bouts de la table supérieure du ratelier
230	Tringle de porte-bobines
320	Support pour ratelier à 2 étages
321	» » 4 »
322	Traverse de la table inférieure, côté bout
323	» » » côté mouvement
228	Table inférieure
229	» supérieure

En cas de commande veuillez nous donner les détails suivants : 1. Le Numéro de la pièce figurant sur cette brochure ainsi que sa dénomination.
2. L'année de livraison de la machine.

Numéros d'ordre	Dénomination des pièces — Planche N° 14	Numéros d'ordre	Dénomination des pièces — Planche N° 14
324	Allonge du cylindre garni de laiton	347	Levier du contrepois pour relevage de la pression
325	Pièce de cylindre intermédiaire et bout	348	Chapeau pour levier N° 347
326	Bac à eau, système écossais	349	Robinet avec tuyau pour vidange des bacs à eau
327	Support du bout pour bac à eau, à gauche, côté tête		
328	» » » à droite, »		
329	Support intermédiaire pour bac à eau		
330	Support intermédiaire de support de cylindre		
331	Support du bout pour bac à eau, à gauche, côté bout		
332	» » » à droite, »		
333	Premier support de cylindres, côté tête		
334	Chapeau pour support N° 333		
335	Support intermédiaire des cylindres		
336	Coussinet en bois dur pour support N° 335		
337	Support du chapeau des cylindres de pression		
338	Pièce de réglage du support de cylindres		
339	Support supérieur de l'arbre incliné de la commande du charriot		
340	Arbre longitudinal de relevage de la pression		
341	Chapeau des cylindres de pression à 8 branches, fermé		
342	Cylindre de pression		
343	Contre-poids pour relevage de la pression		
344	Tringle guide-fils en verre bleu avec gorges		
345	Support du bout, pour tringle N° 344		
346	Support intermédiaire » »		

En cas de commande veuillez nous donner les détails suivants : 1. Le Numéro de la pièce figurant sur cette brochure ainsi que sa dénomination.
2. L'année de livraison de la machine.

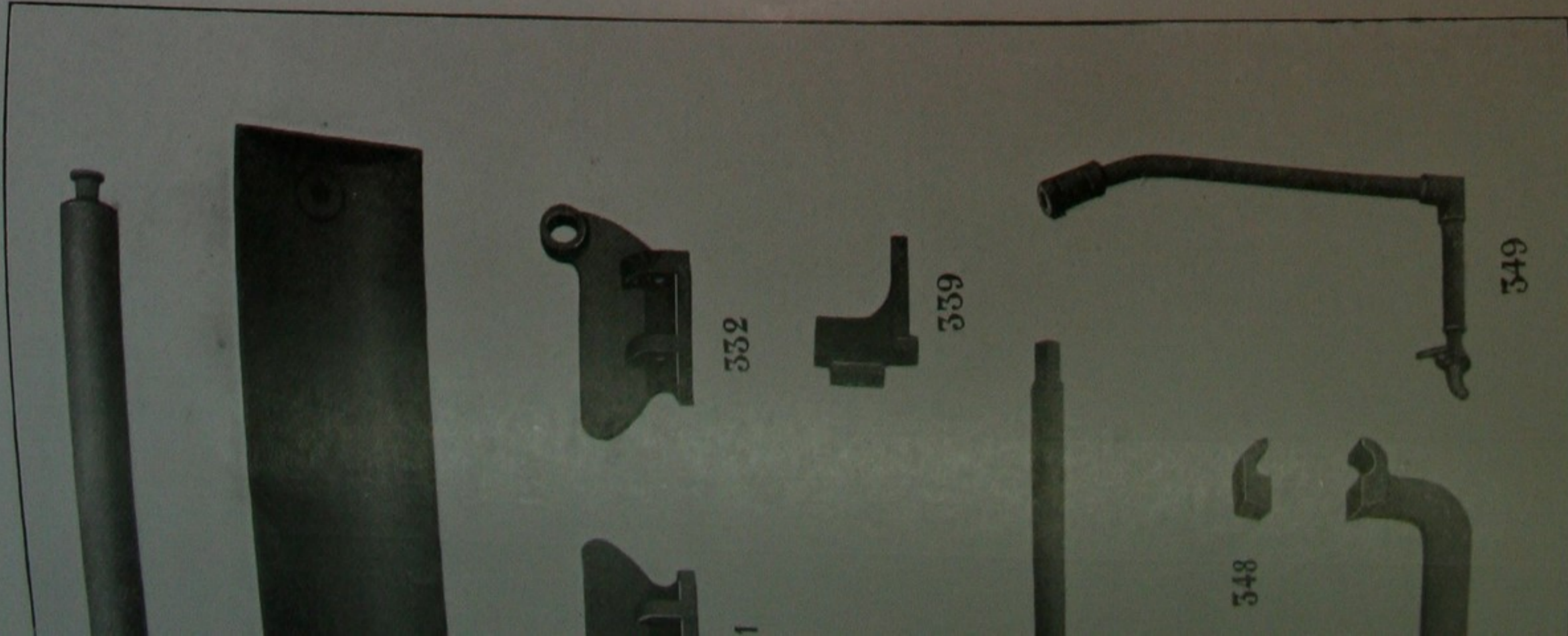

ainsi que sa dénomination.

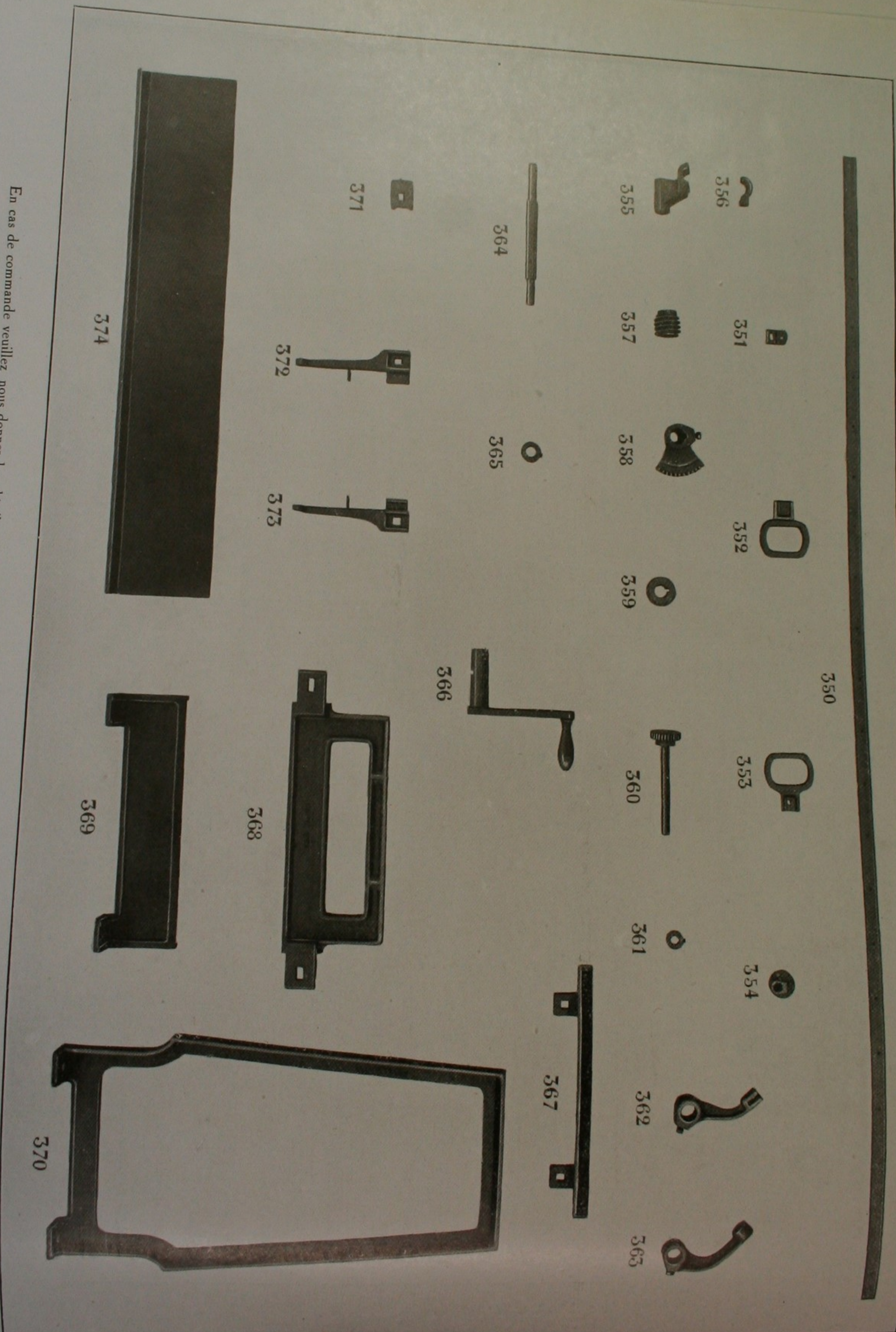

En cas de commande veuillez nous donner les détails suivants : 1. Le Numéro de la pièce figurant sur cette brochure ainsi que sa dénomination.
2. L'année de livraison de la machine.



Numéros d'ordre	Dénomination des pièces — Planche N° 15
350	Lattes des guide-fils d'entrée
351	Guide-fils d'entrée
352	Fourche de l'excentrique, à gauche
353	» » à droite
354	Excentrique du mouvement des guide-fils d'entrée
355	Support de la vis sans fin de commande
356	Chapeau pour support N° 355
357	Vis sans fin de commande
358	Secteur denté pour vis N° 357
359	Vis sans fin pour pignon de commande de 32 dents N° 16
360	Pignon de commande de 32 dents N° 16, à 1 filet à droite avec axe de l'excentrique
361	Bague d'arrêt sur l'axe de l'excentrique
362	Support des lattes des guide-fils d'entrée
363	» de l'axe de l'excentrique
364	Axe du mouvement des guide-fils d'entrée
365	Bague d'arrêt sur axe N° 364
366	Manivelle pour relevage des cylindres
367	Equerre de la table inférieure, côté tête
368	Traverse au bâti intermédiaire
369	Equerre de la table inférieure, côté bout
370	Bâti intermédiaire, pour ratelier à 4 étages
371	Equerre intermédiaire pour tôle de propreté de devant
372	» du bout pour tôle de propreté de devant à gauche
373	» » » » à droite
374	Tôle de propreté de devant

En cas de commande veuillez nous donner les détails suivants : 1. Le Numéro de la pièce figurant sur cette brochure ainsi que sa dénomination.
2. L'année de livraison de la machine.

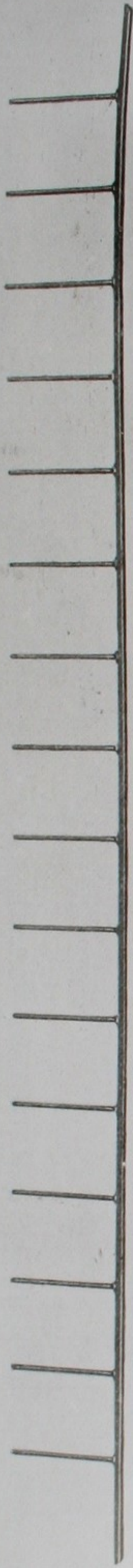

375



376



377



378



379

En cas de commande veuillez nous donner les détails suivants : 1. Le Numéro de la pièce figurant sur cette brochure ainsi que sa dénomination.
2. L'année de livraison de la machine.

Numéros d'ordre	Dénomination des pièces — Planche N° 16
375	Tringle avec brochettes en fer
376	Table inférieure
377	» supérieure
378	Tringle longitudinale marche-pieds
379	Support du bout pour tringle N° 378

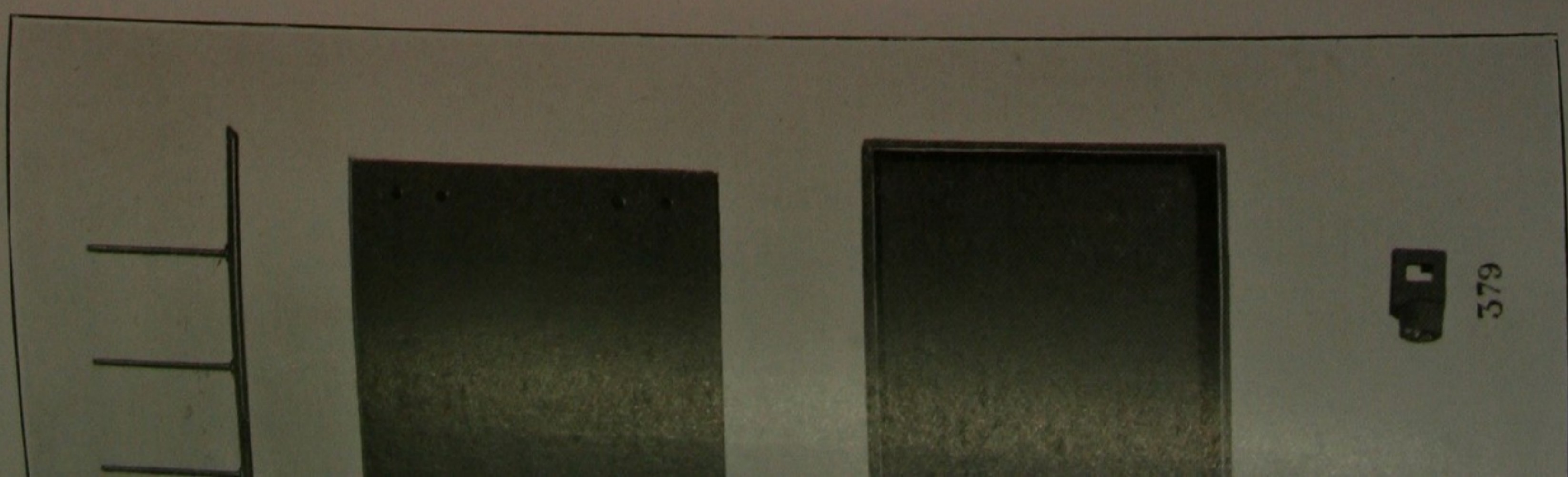

En cas de commande veuillez nous donner les détails suivants : 1. Le Numéro de la pièce figurant sur cette brochure ainsi que sa dénomination.
2. L'année de livraison de la machine.

Numéro d'ordre
38
38
3
3
3

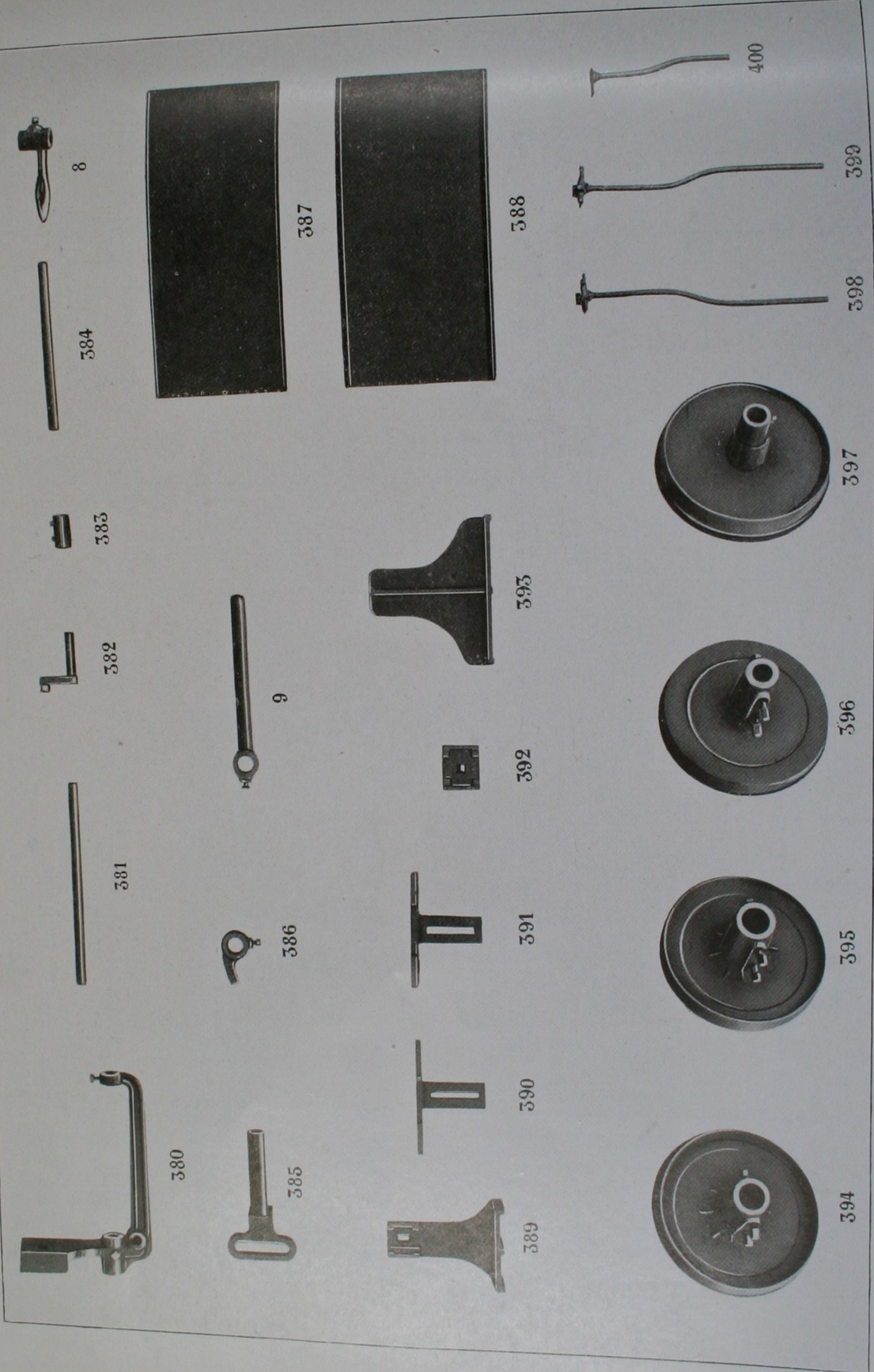

En cas de commande veuillez nous donner les détails suivants : 1. Le Numéro de la pièce figurant sur cette brochure ainsi que sa dénomination.
2. L'année de livraison de la machine.

Numéros d'ordre	Dénomination des pièces — Planche N° 17
380	Support de détente pour marche des tambours en sens inverse
381	Tringle du support N° 380
382	Manivelle de la détente
383	Manchon d'assemblage pour N°s 382 et 384
384	Allonge de la manivelle N° 382
385	Glissière de la détente
386	Butoir sur N° 385
387	Planche protectrice sous les tambours
388	Tôle » » »
389	Support pour planche ou tôle protectrices
390	» à patte simple pour planche N° 387
391	» » double » »
392	Crampon pour supports N°s 390 et 391
393	Garde des tambours côté tête
394	Fond de tambours, côté tête
395	Fond à l'intérieur des tambours, côté tête
396	Fond pour les tambours intermédiaires
397	Fond avec gorge pour les tambours du bout
398	Tuyau de graissage des paliers à bagues de tambours, coude à droite
399	» » » » » à gauche
400	» » au bâti du bout

En cas de commande veuillez nous donner les détails suivants : 1. Le Numéro de la pièce figurant sur cette brochure ainsi que sa dénomination.
2. L'année de livraison de la machine.



8



387



388



399



400



401



402

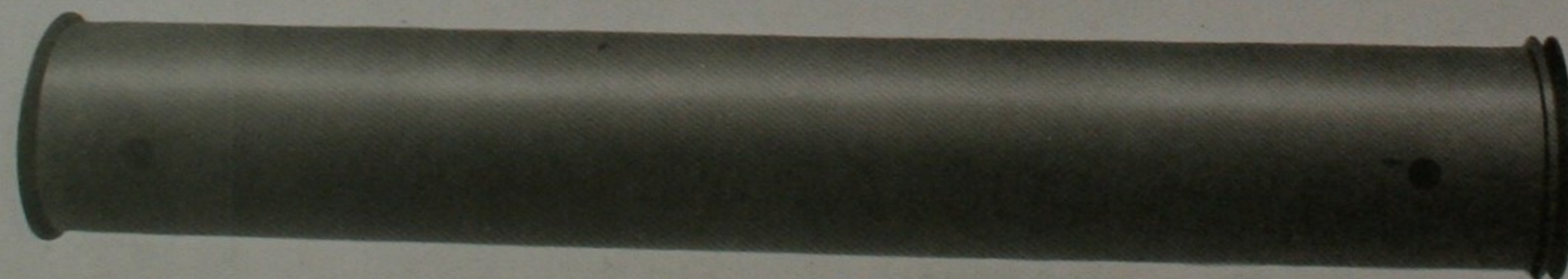

403



404

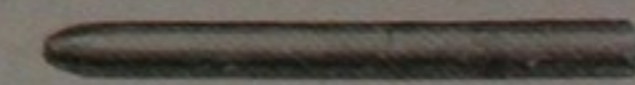

405

En cas de commande veuillez nous donner les détails suivants : 1. Le Numéro de la pièce figurant sur cette brochure ainsi que sa dénomination.
2. L'année de livraison de la machine.

Numéros d'ordre	Dénomination des pièces — Planche N° 18
401	Tambour en fer blanc, côté de la tête
402	» » intermédiaire
403	» » du bout
404	Axe pour tambour intermédiaire
405	» » du bout

En cas de commande veuillez nous donner les détails suivants : 1. Le Numéro de la pièce figurant sur cette brochure ainsi que sa dénomination.
2. L'année de livraison de la machine.

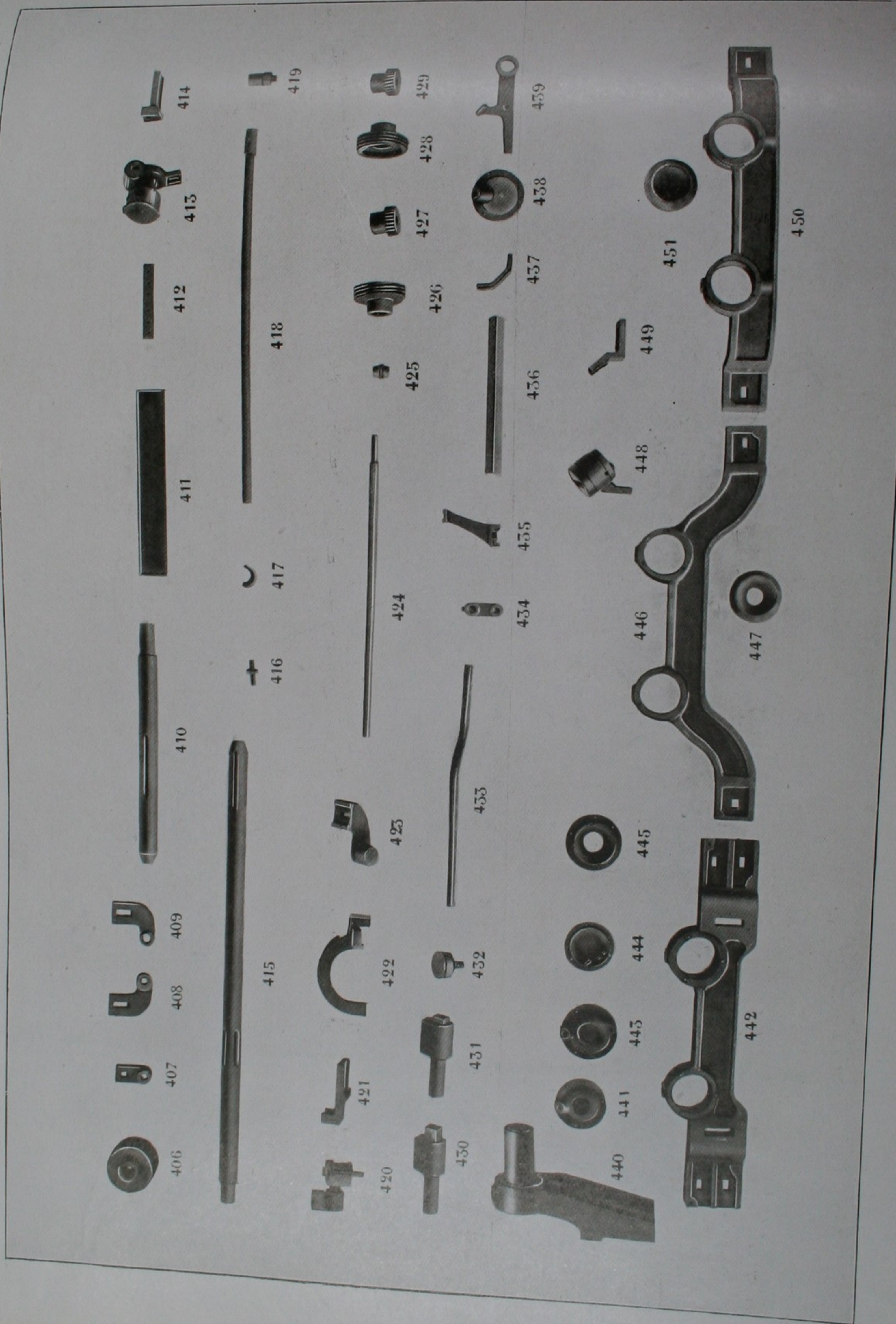

Numéros d'ordre	Description
406	Galet de chaîne
407	Support du bo
408	Support des tri
409)
410	Axe du 2 ^e ta
411	Plaque adress
412	Plaque d'asse
413	Compteur de
414	Equerre pour
415	Arbre moteur
416	Tourillon d'a
417	Garniture en
418	Tringle prote
419	Erou pour 1
420	Compteur co
421	Support du c
422	Couvre-roues
423	Support-crap
424	Arbre vertica
425	Vis sans fin
426	Vis sans fin
427	Roue à vis s
428	Vis sans fin

En cas de commande veuillez nous donner les détails suivants : 1. Le Numéro de la pièce figurant sur cette brochure ainsi que sa dénomination.
2. L'année de livraison de la machine.

SOCIÉTÉ ALSACIENNE DE CONSTRUCTIONS MÉCANIQUES, MULHOUSE (HAUT-RHIN)

Numéros d'ordre	Dénomination des pièces - - - Planche N° 19	Numéros d'ordre	Dénomination des pièces - - - Planche N° 19
406	Galet de chaîne diamètre 100 mm	429	Roue à vis sans fin de 24 dents N° 12, allant avec N° 428
407	Support du bout des tringles protectrices	430	Tourillon pour poulie de tension de la commande du 2 ^e tambour
408	Support des tringles protectrices aux bâtis intermédiaires, modèle à droite	431	Tourillon de la poulie de renvoi de la corde
409	» » » » » » à gauche	432	Graisseur Stauffer N° 5
410	Axe du 2 ^e tambour pour paliers à billes	433	Tuyau de graissage pour paliers à billes
411	Plaque adresse pour commande électrique	434	Support du tuyau de graissage N° 433
412	Plaque d'assemblage des lattes en bois pour guides de sortie	435	Support sur porte-broches pour cornières N° 436
413	Compteur de tours	436	Cornière pour caissettes à levée
414	Equerre pour N° 413	437	Patte en fer pour fixer les cornières N° 436
415	Arbre moteur pour commande par courroie et paliers à billes	438	Couvercle du support N° 440, recevant le graisseur Stauffer
416	Tourillon d'attache de la chaîne au relevage des guide-fils	439	Levier du cliquet du rochet
417	Garniture en bronze pour support de cylindre	440	Support de l'arbre moteur et de la poulie folle pour roulement à billes
418	Tringle protectrice sous les porte-broches avec manchon d'assemblage	441	Couvercle troué du palier du 2 ^e tambour au N° 442
419	Ecrou pour rehausser le graisseur Stauffer	442	Traverse de tambours à la tête avec paliers à billes
420	Compteur commandé par le tambour	443	Couvercle troué du palier de l'arbre moteur au N° 442
421	Support du compteur N° 420	444	» » fermant le palier du 2 ^e tambour au N° 442
422	Couvre-toues de la commande du compteur	445	» » troué de devant du palier de l'arbre moteur au N° 442
423	Support-crapaudine de l'arbre N° 424	446	Traverse des tambours intermédiaires pour roulement à billes
424	Arbre vertical de la commande du compteur	447	Couvercle troué des paliers aux traverses N°s 446 et 450
425	Vis sans fin du compteur N° 420	448	Compteur Tel
426	Vis sans fin à double filet à droite pour commande du compteur	449	Equerre pour compteur N° 448
427	Roue à vis sans fin de 24 dents N° 12, allant avec N° 426	450	Traverse de tambours du bout pour paliers à billes
428	Vis sans fin à double filet à gauche pour commande du compteur	451	Couvercle fermant les paliers à la traverse N° 450

En cas de commande veuillez nous donner les détails suivants : 1. Le Numéro de la pièce figurant sur cette brochure ainsi que sa dénomination.
2. L'année de livraison de la machine.



414



419



429



439



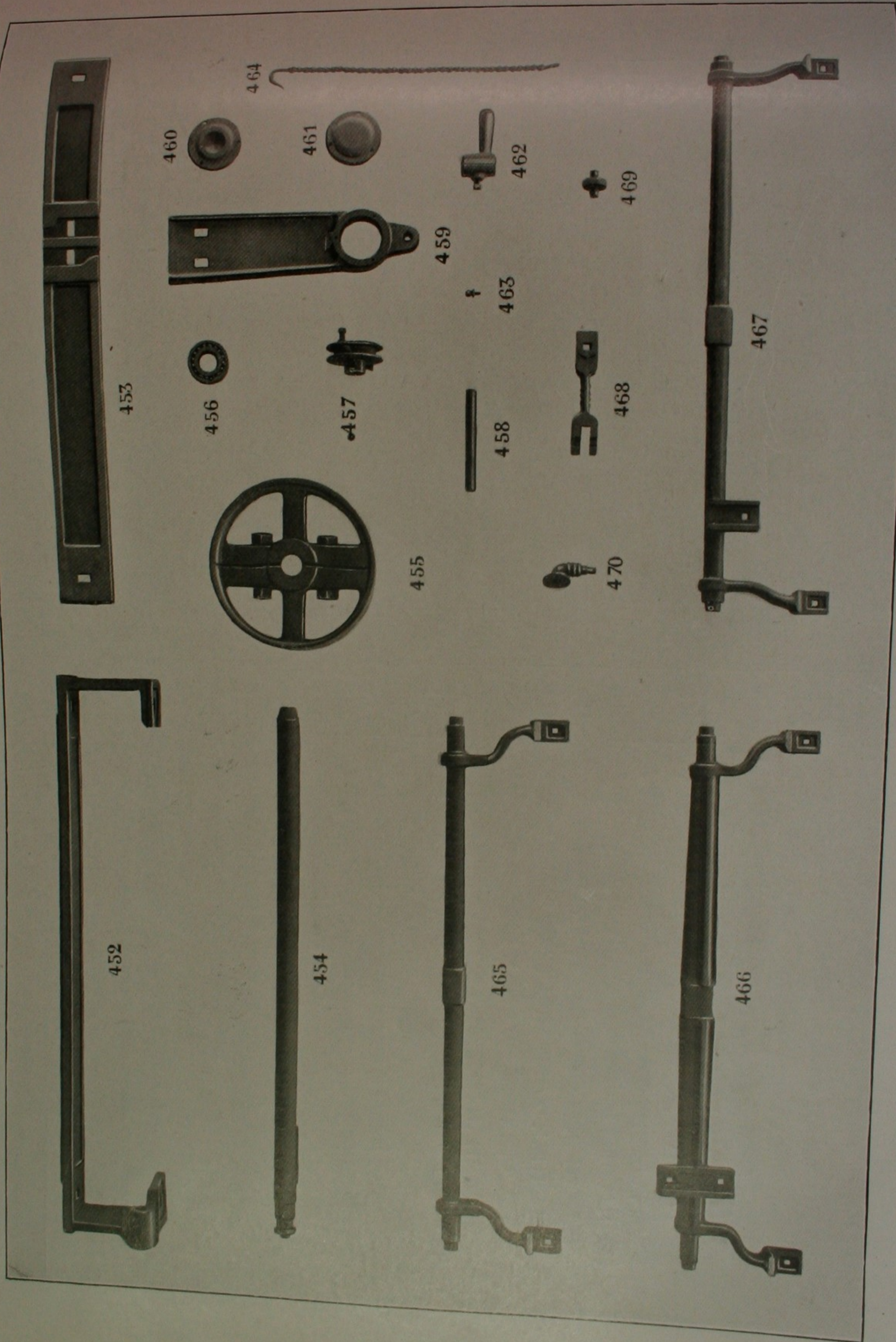

En cas de commande veuillez nous donner les détails suivants : 1. Le Numéro de la pièce figurant sur cette brochure ainsi que sa dénomination.
2. L'année de livraison de la machine.