

AG 367

B F



Société Alsacienne
de Constructions Mécaniques

MULHOUSE (ALSACE)

Machines pour la Teinture

Bibliothèque Filature



LES APPAREILS POUR LA TEINTURE
Dyeing Machinery

75
AG367

MACHINES POUR LA TEINTURE

Dyeing Machinery

Gillbox pour Vigoureux.

Printing Gillbox for Vigoureux.

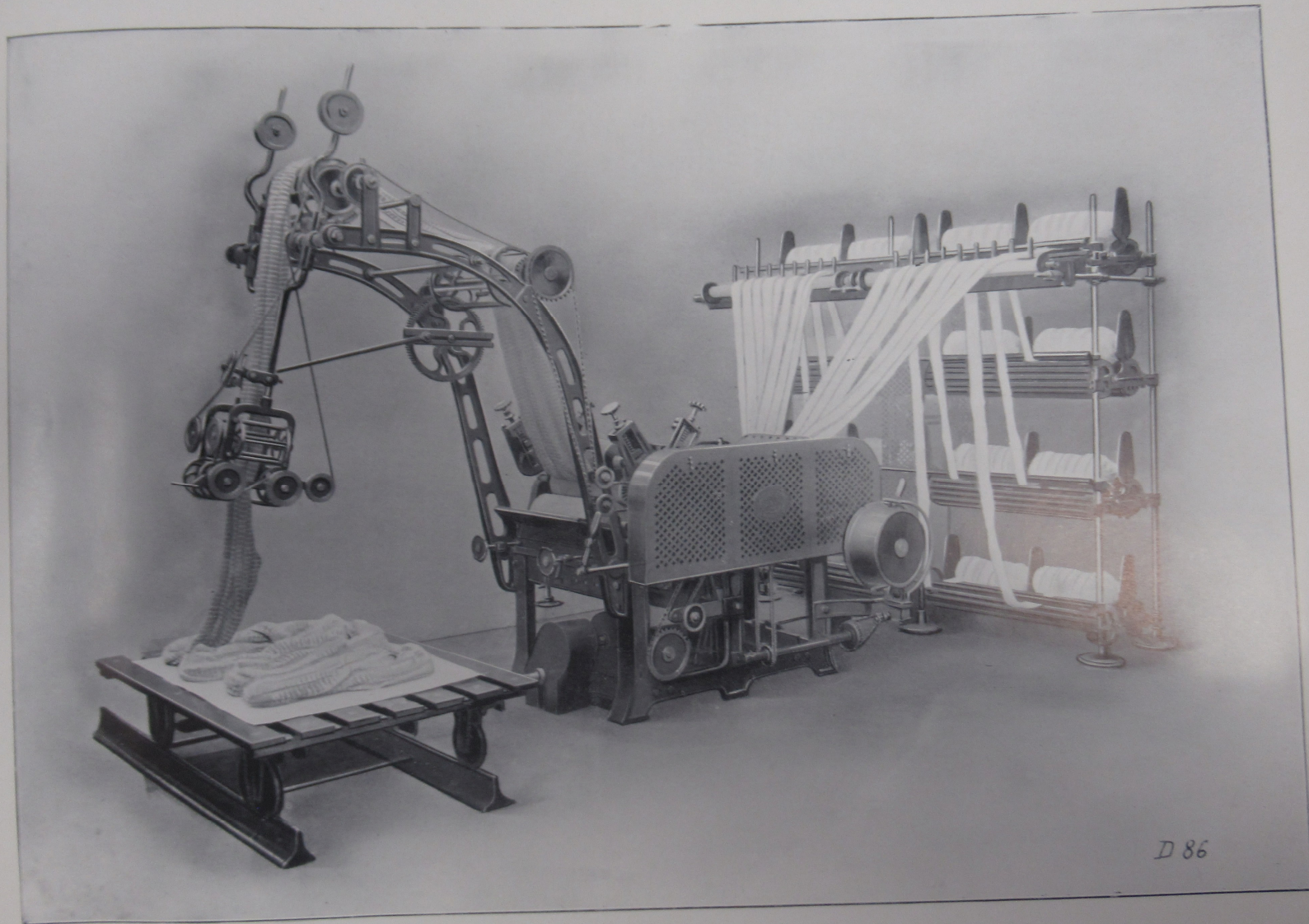

D 86

Encombrement voir au verso
Ground plan on back

Gillbox pour Vigoureux.

Printing Gillbox for Vigoureux.

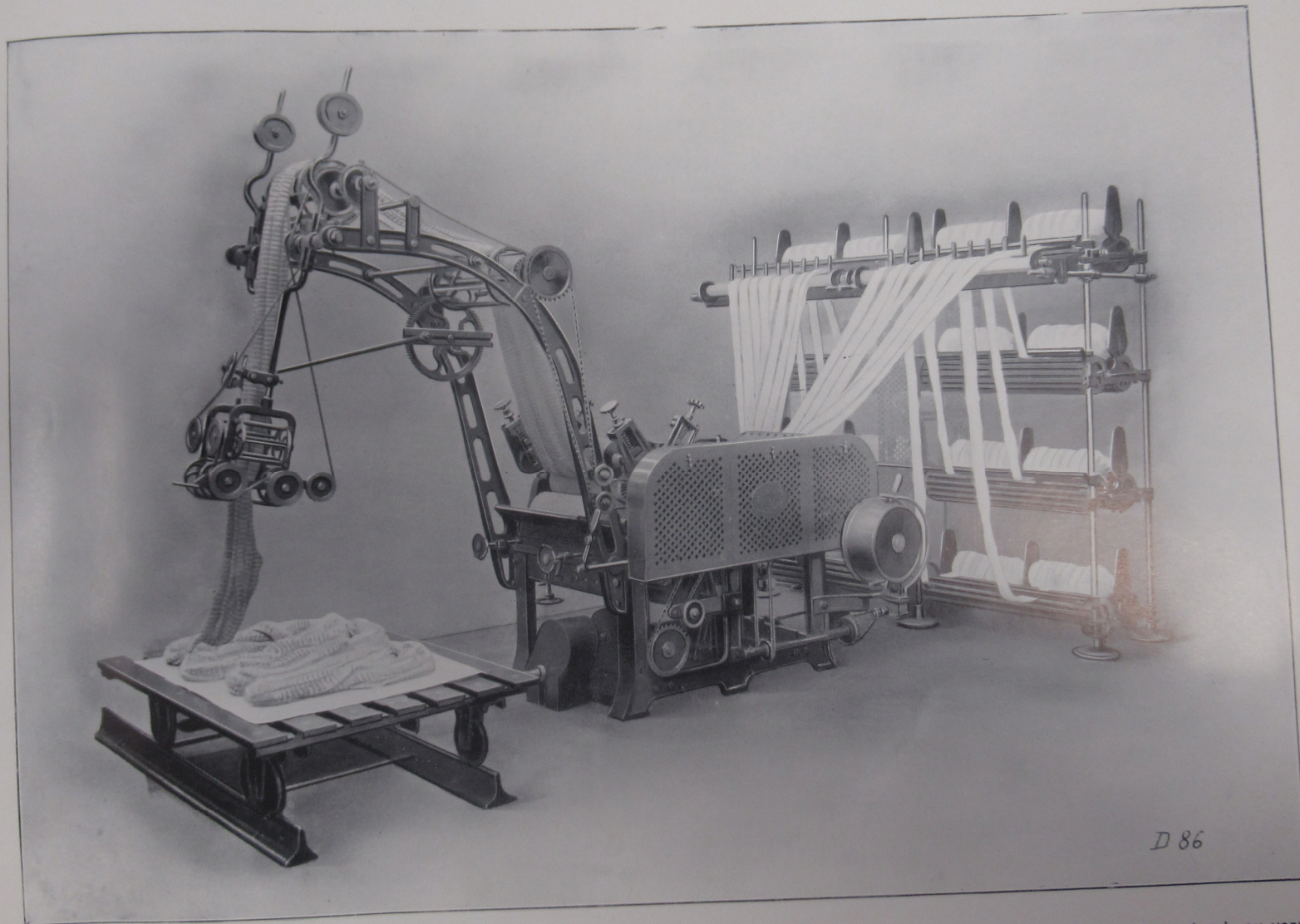

D 86

Encombrement voir au verso
Ground plan on back

Gillbox pour Vigoureux Printing Gillbox for Vigoureux

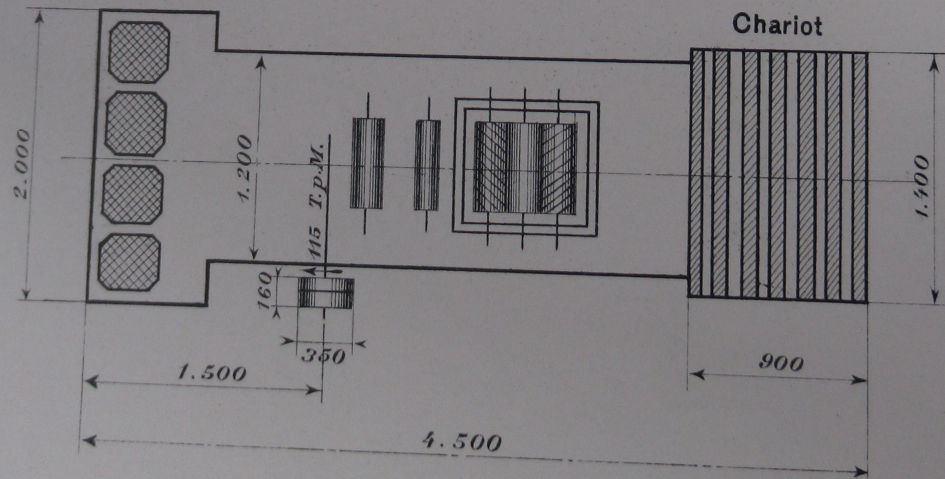

Gillbox pour Vigoureux

Printing Gillbox for Vigoureux

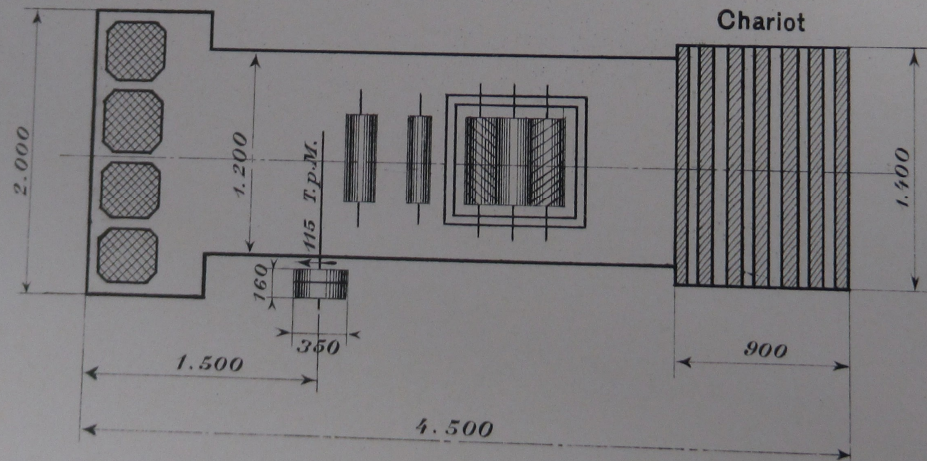

Lisseuse de teinture
à 3, 4 ou 5 bains et Intersecting.

Backwasher for dyed tops
with 3, 4 or 5 tanks and Intersecting.

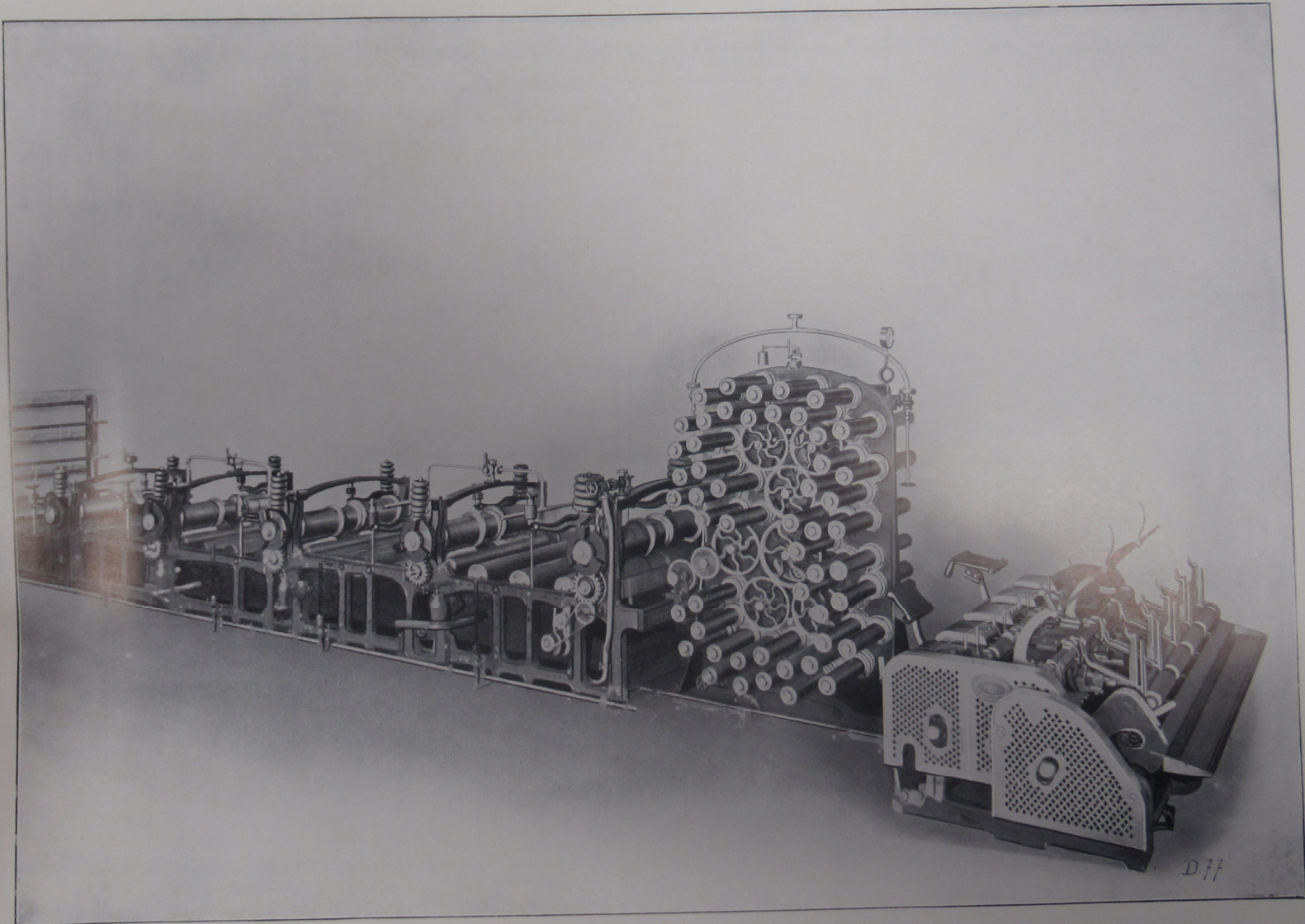

Encombrement voir au verso
Ground plan on back

Lisseuse de teinture
à 3, 4 ou 5 bains et Intersecting.

Backwasher for dyed tops
with 3, 4 or 5 tanks and Intersecting.

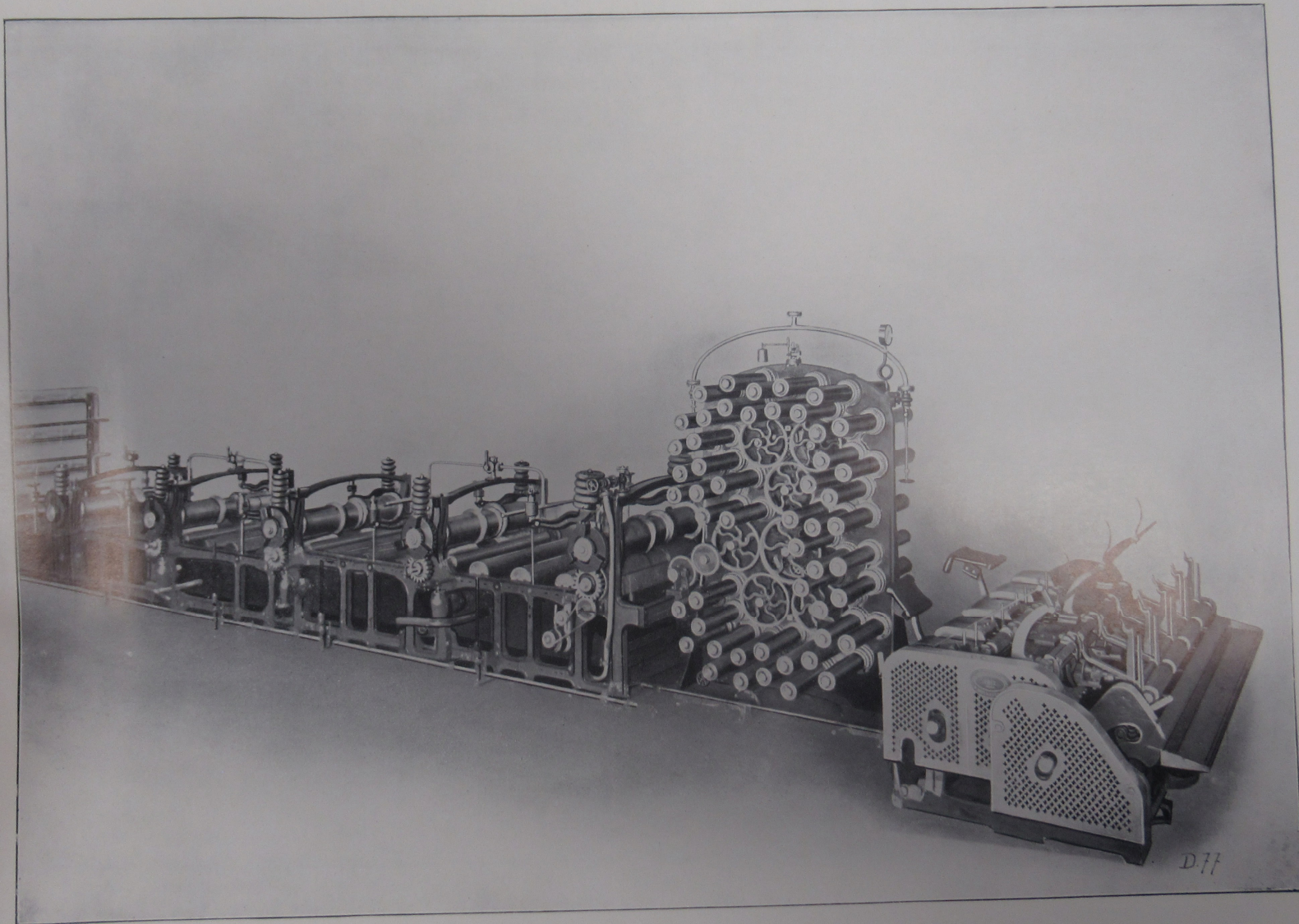

Encombrement voir au verso
Ground plan on back

Lisseuse de teinture à 3, 4 ou 5 bains, séchoir à 102 petits rouleaux et Intersecting à la sortie
 Backwasher for dyed tops with 3, 4 or 5 tanks, dryer with 102 small steam rolls, and Intersecting at front

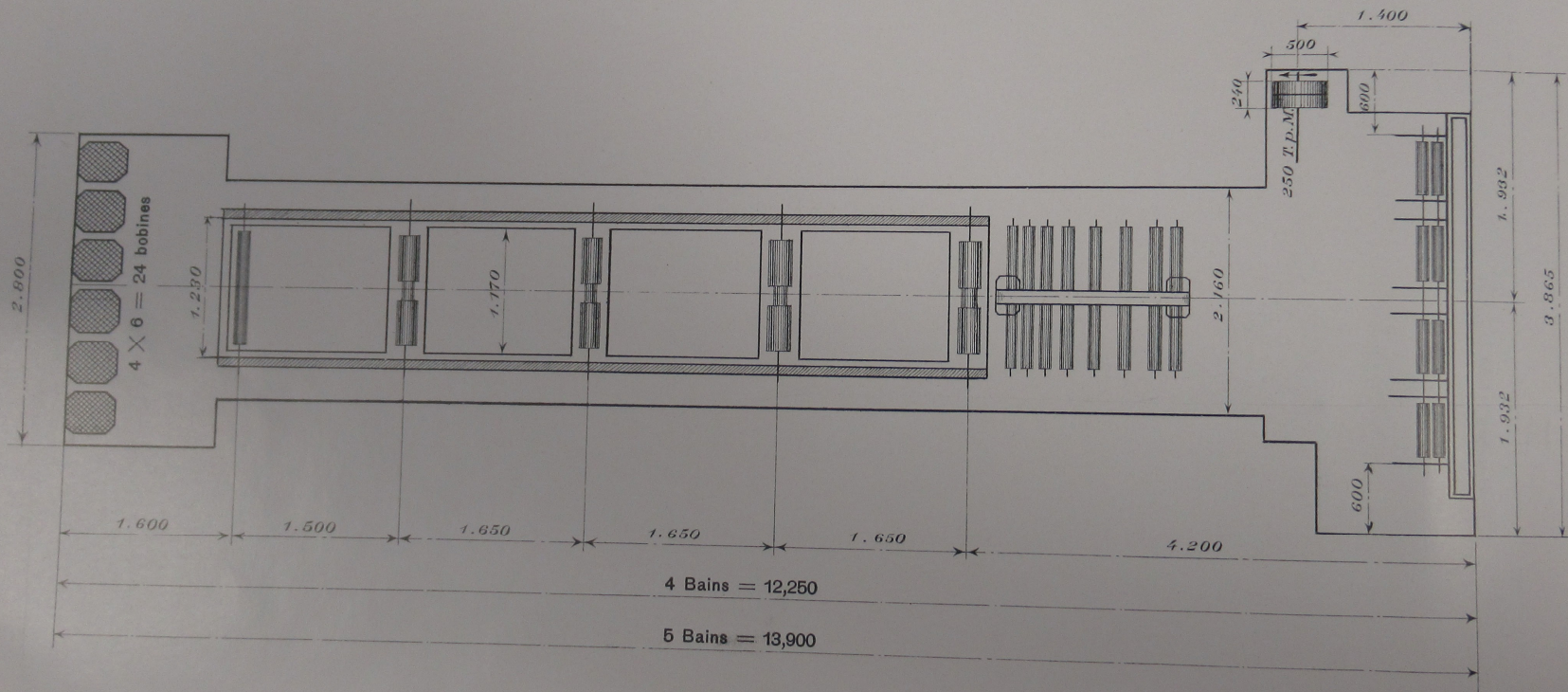

SOCIÉTÉ ALSACIENNE DE CONSTRUCTIONS MÉCANIQUES, MULHOUSE

Lisseuse de teinture à 4 ou 5 bains, séchoir à 14 rouleaux lisseurs ϕ 300 m|m et Gillbox à la sortie.
Backwasher for dyed tops with 4 or 5 tanks, dryer with 14 large steam rolls ϕ 300 m|m and Gillbox et front.

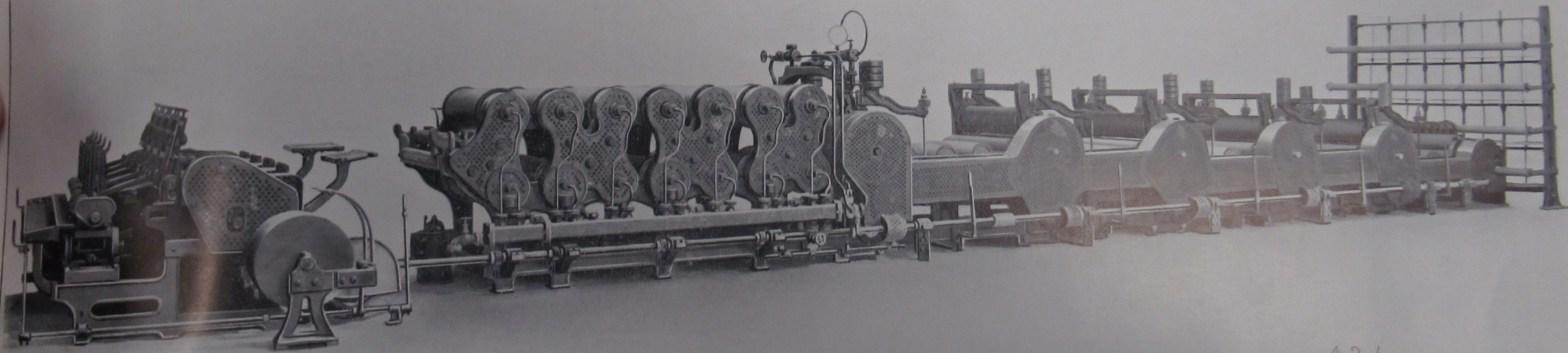

A34

Encombrement voir au verso
Ground plan on back

Lisseuse de teinture à 4 ou 5 bains, séchoir à 14 rouleaux lisseurs ϕ 300 m|m et Gillbox à la sortie.
Backwasher for dyed tops with 4 or 5 tanks, dryer with 14 large steam rolls ϕ 300 m|m and Gillbox et front.

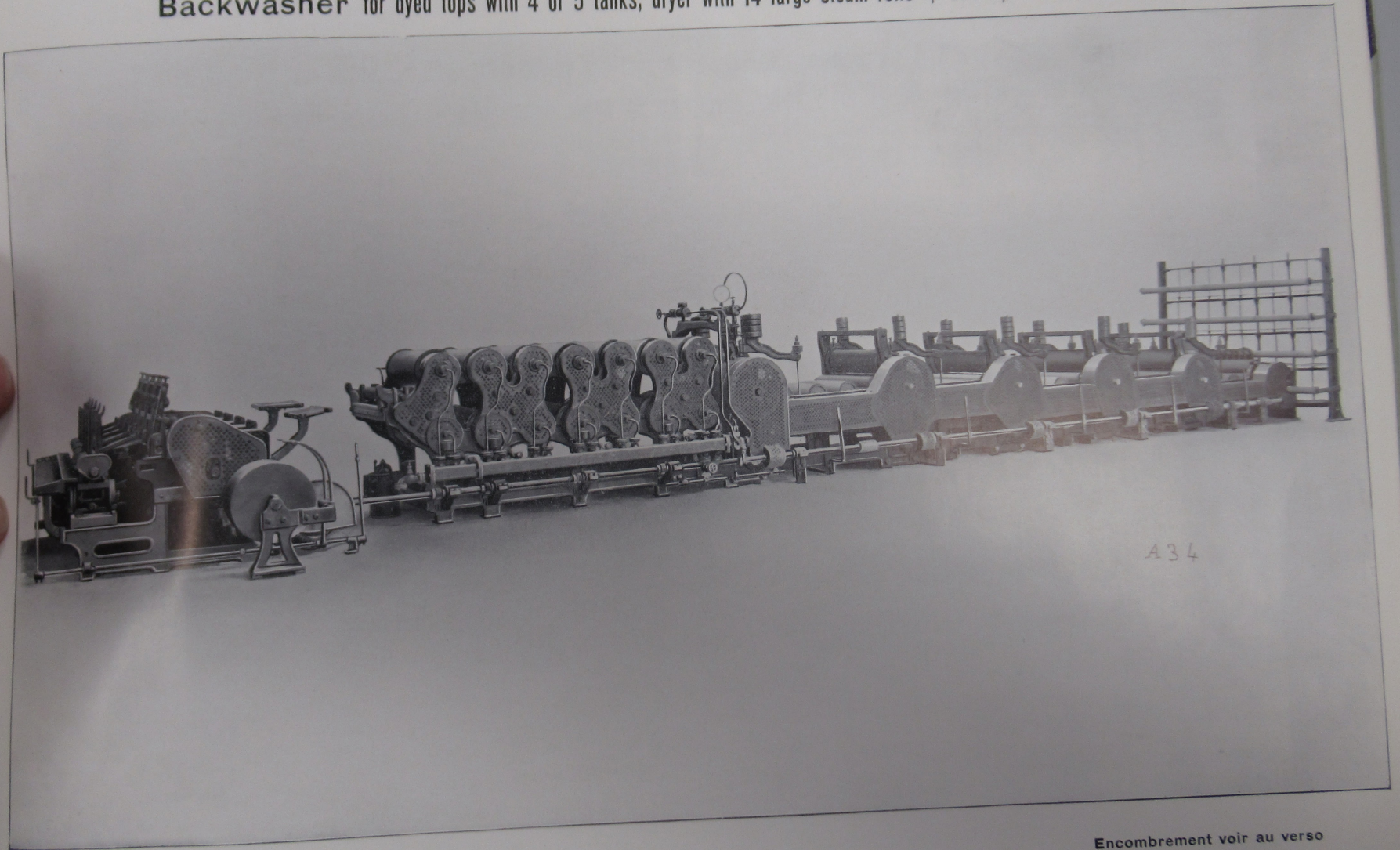

Encombrement voir au verso
Ground plan on back

Lisseuse de teinture à 4 ou 5 bains, séchoir à 14 rouleaux lisseurs ϕ 300 mm et Gillbox à la sortie
 Backwasher for dyed tops with 4 or 5 tanks, dryer with 14 large steam rolls ϕ 300 mm and Gillbox et front

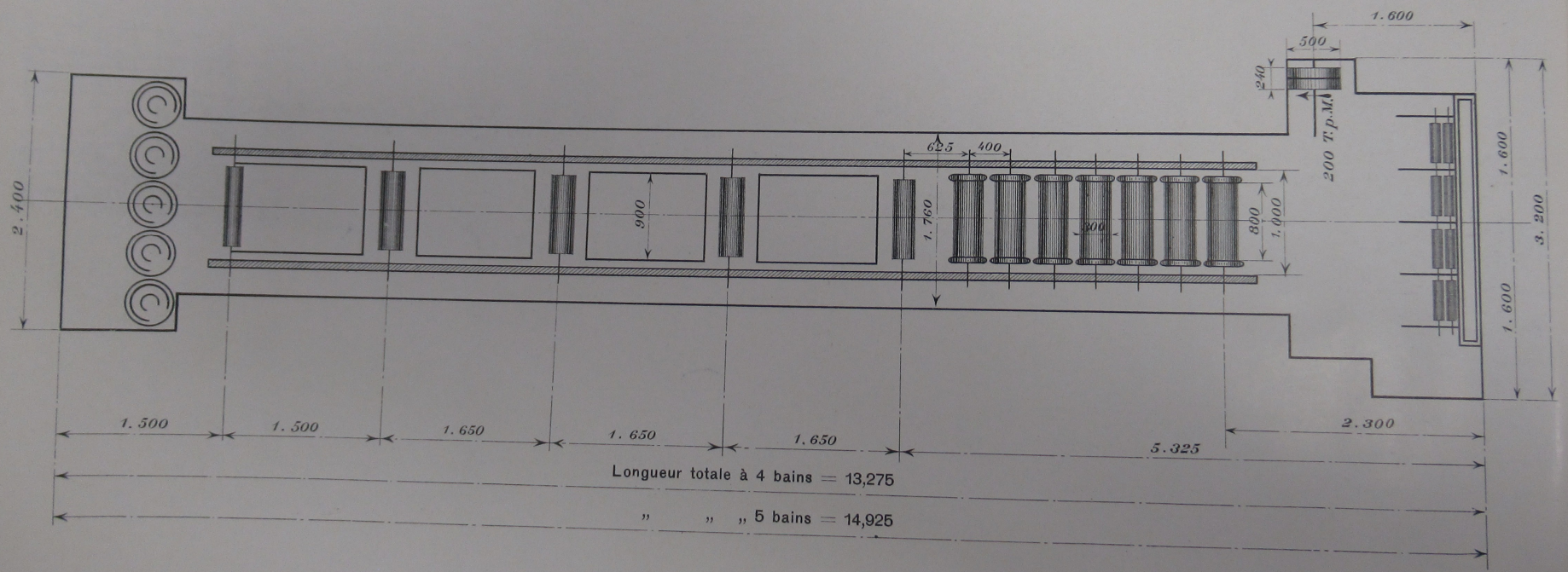

Lisseuse de teinture à 4 ou 5 bains, séchoir à 14 rouleaux lisseurs ϕ 300 mm et Gillbox à la sortie
 Backwasher for dyed tops with 4 or 5 tanks, dryer with 14 large steam rolls ϕ 300 mm and Gillbox et front

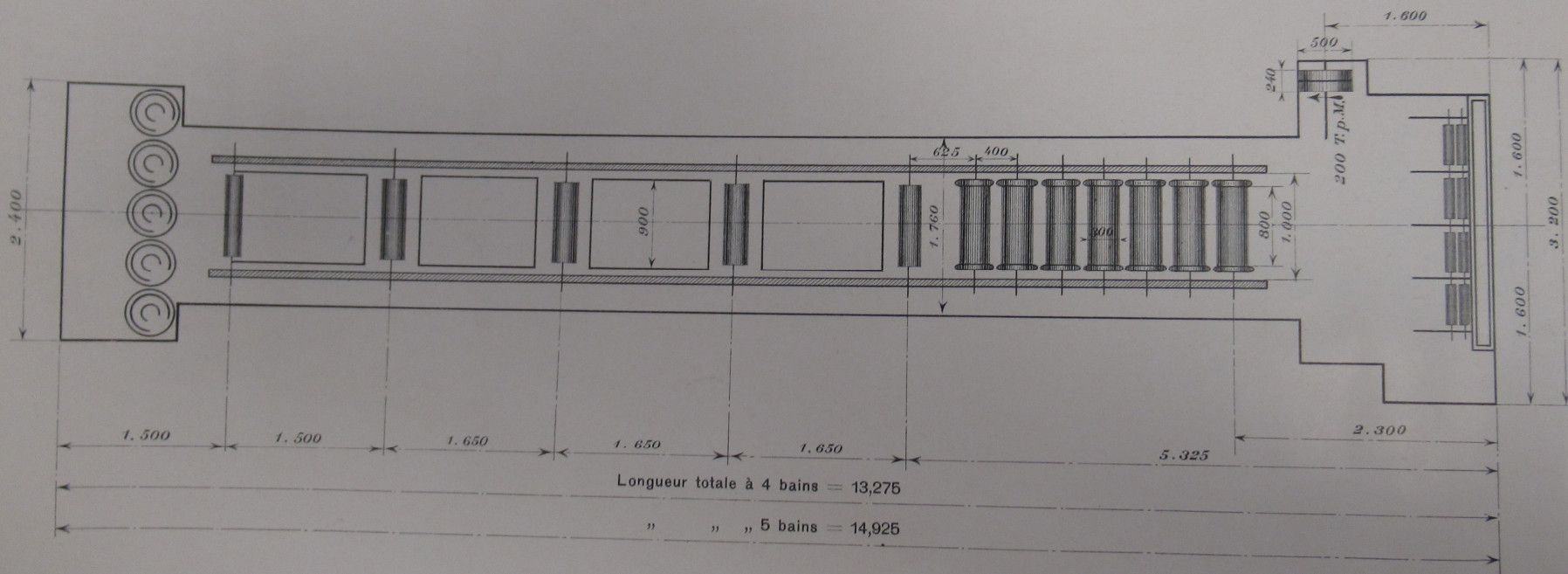

Lisseuse de teinture
avec enroulage à la sortie.

Backwasher for dyed tops
with 12 bobbin heads at front.

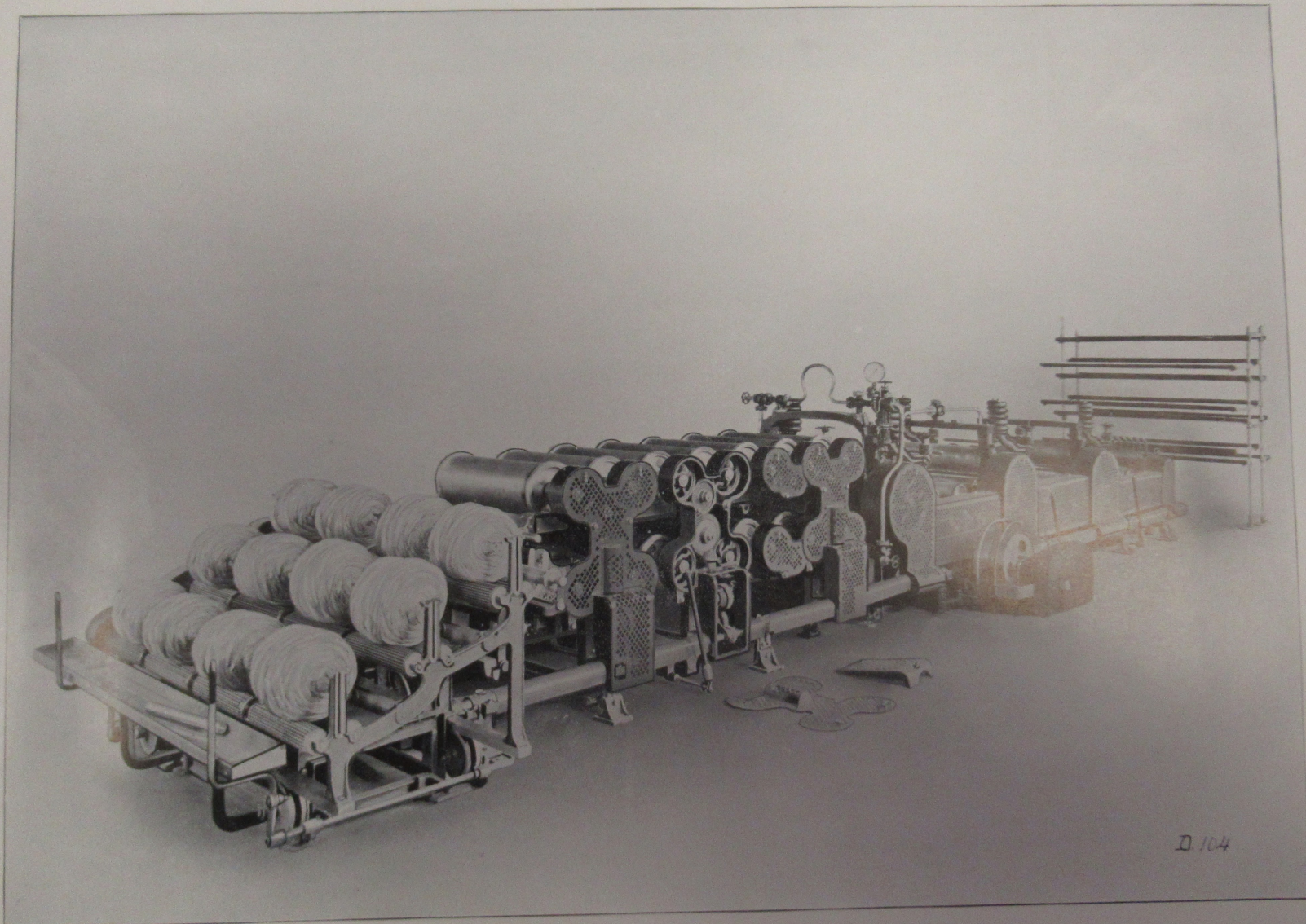

Encombrement voir au verso
Ground plan on back

Lisseuse de teinture
avec enroulage à la sortie.

Backwasher for dyed tops
with 12 bobbin heads at front.

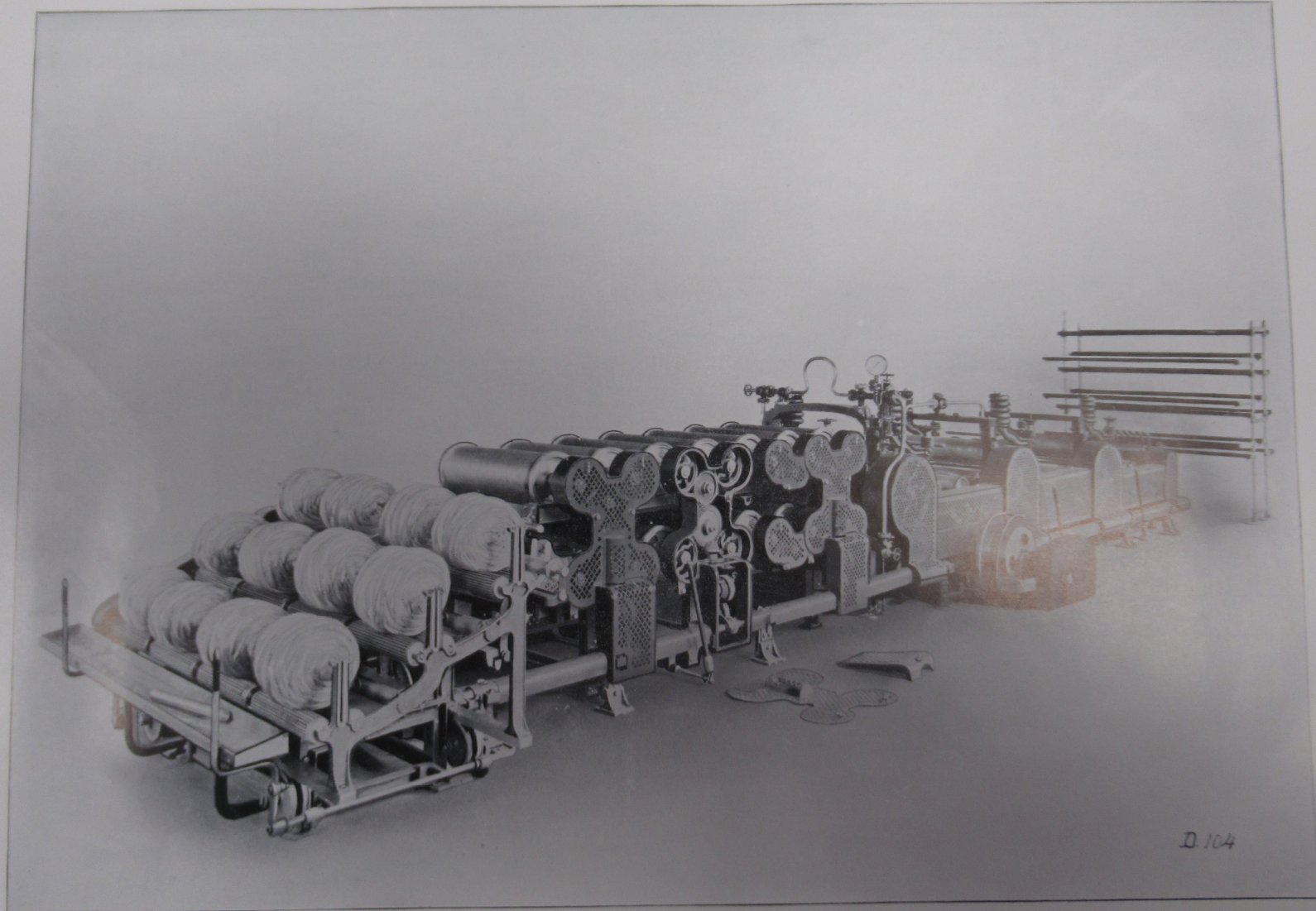

D. 104

Encombrement voir au verso
Ground plan on back

Lisseuse de teinture avec enroulage à la sortie
Backwasher for dyed tops with 12 bobbin heads at front

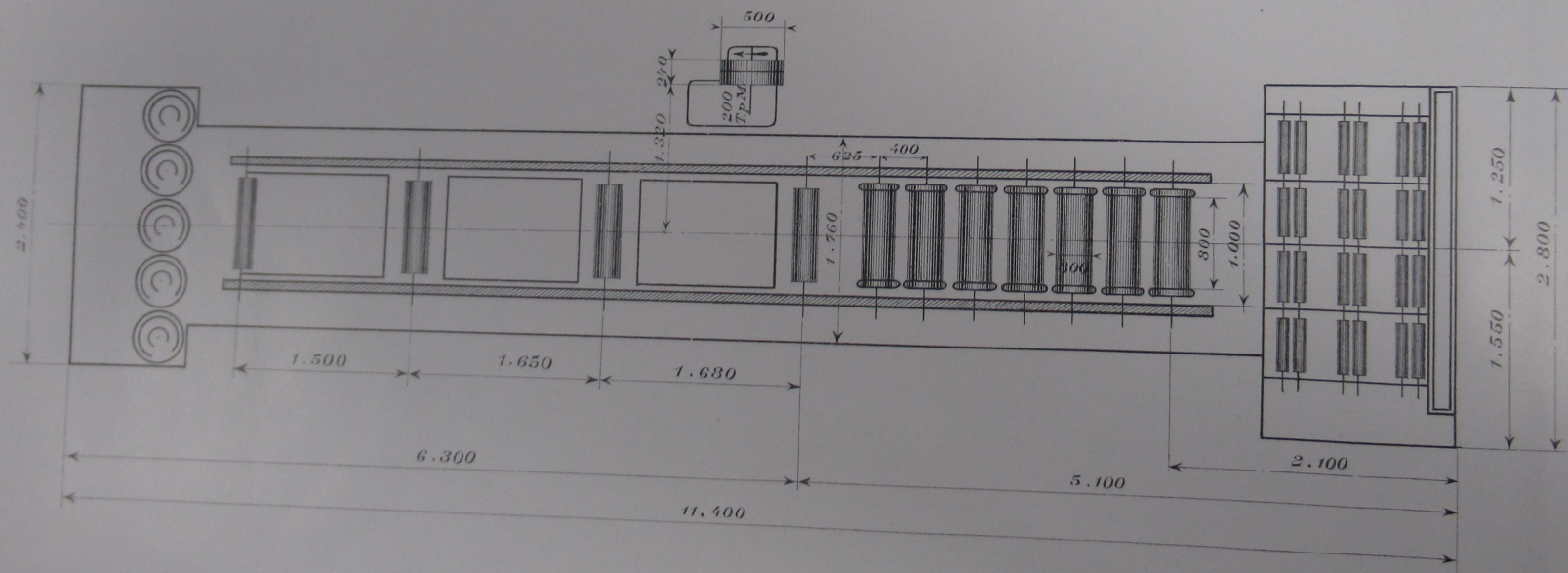

Lisseuse de teinture avec enroulage à la sortie
Backwasher for dyed tops with 12 bobbin heads at front

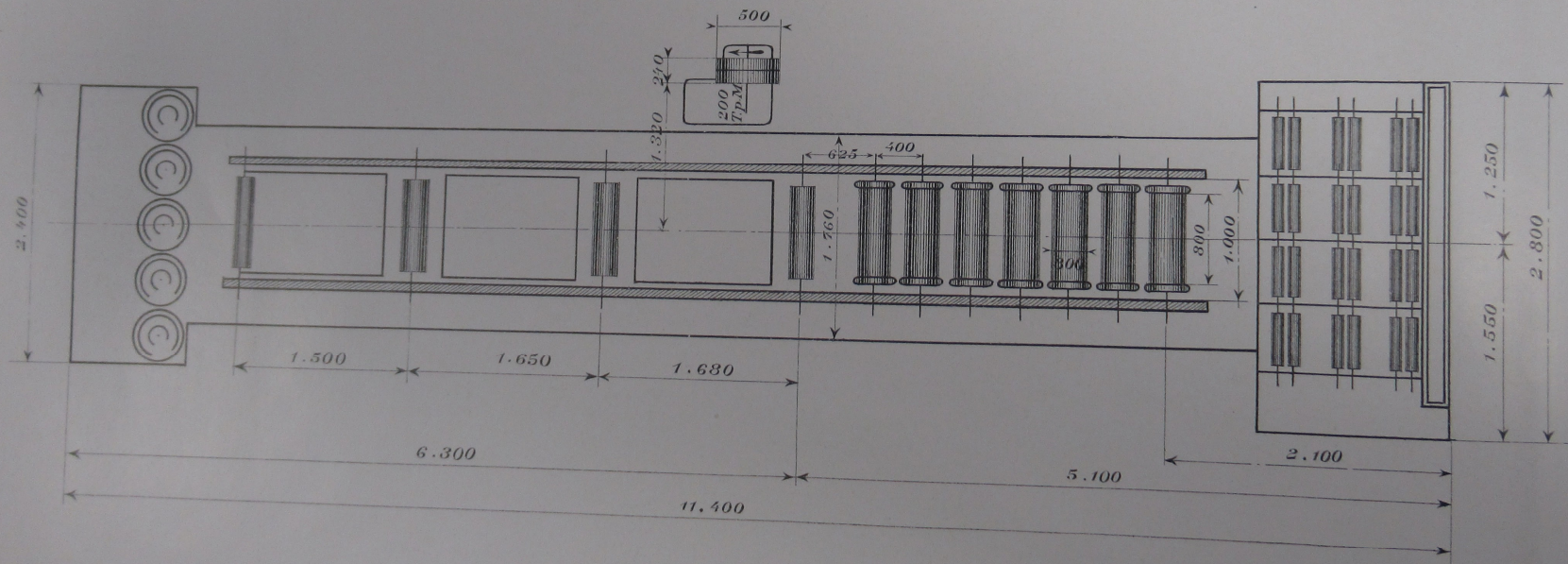

Gillbox-Intersecting Défeuteur

Unfelting-Gillbox-Intersecting

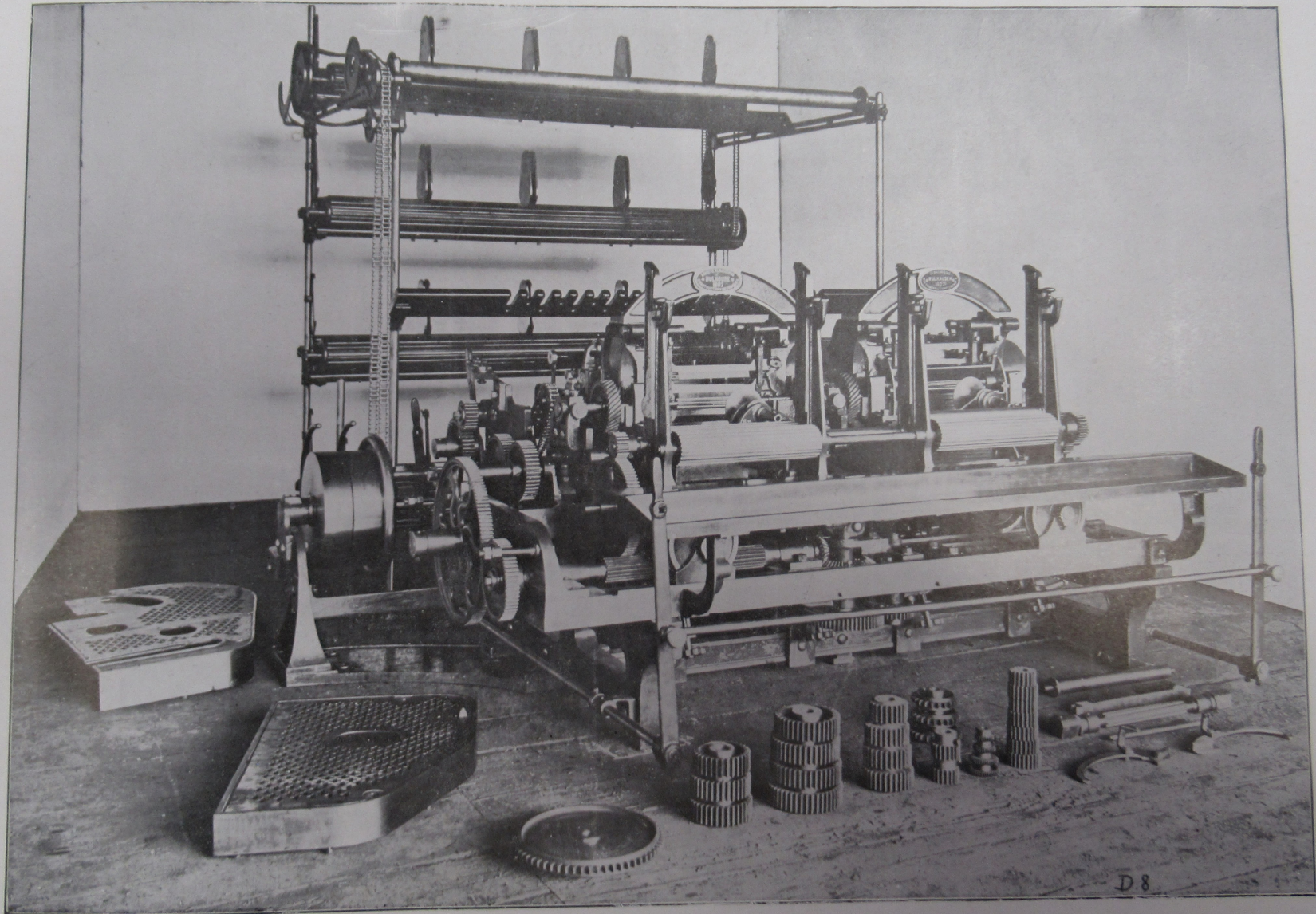

Encombrement voir au verso
Ground plan on back

Gillbox-Intersecting Défeuteur

Unfelting-Gillbox-Intersecting

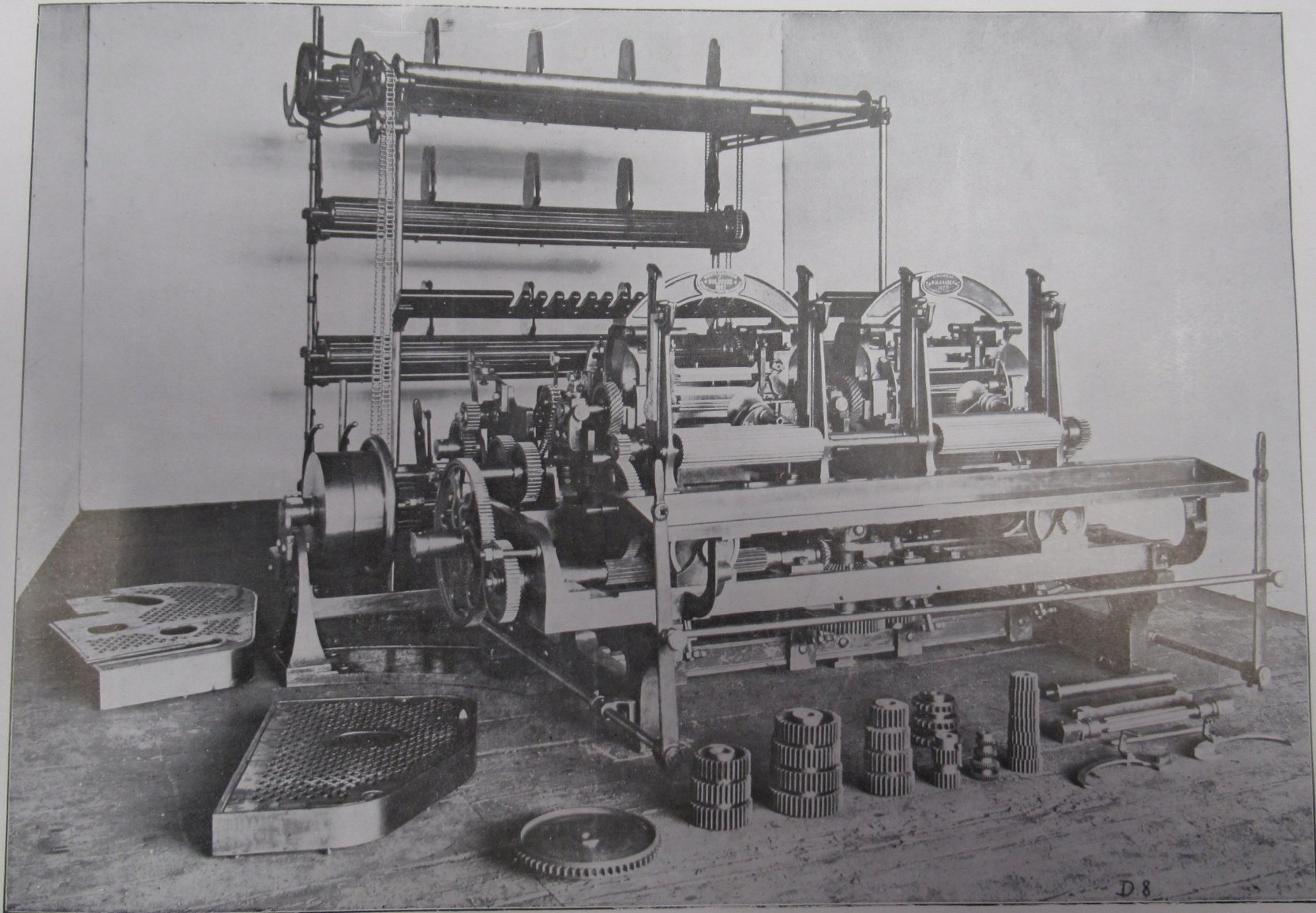

Encombrent voir au verso
Ground plan on back

Gillbox-Intersecting Défecteur de têtes bobines etc.
 Unfelting-Gillbox-Intersecting of heads Gauge

Commande directe et transversale à droite
 Direct and right angle drivings, right hand

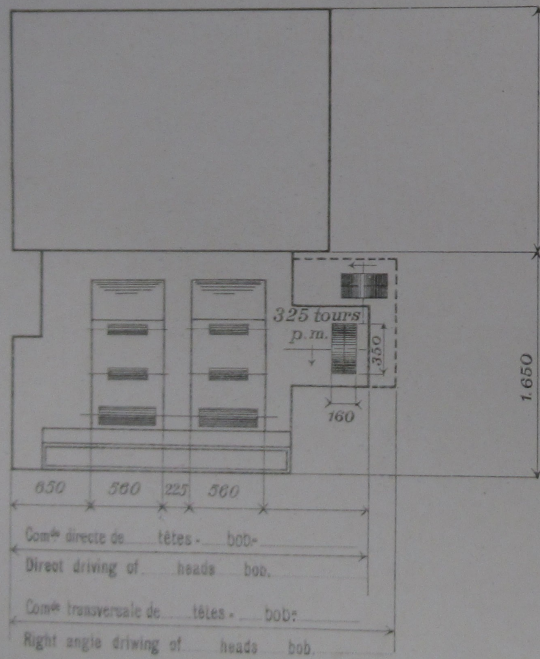

Commande directe et transversale à gauche
 Direct and right angle drivings, left hand

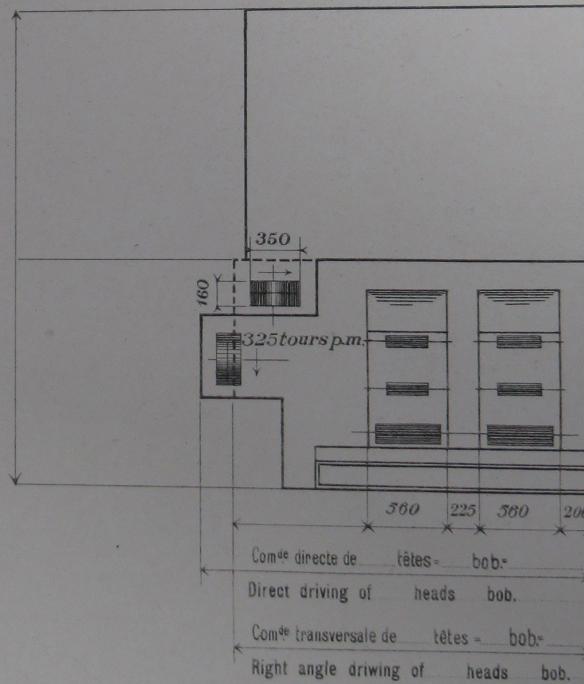

Gillbox-Intersecting Défeuteur de têtes bobines etc. Unfelting-Gillbox-Intersecting of heads Gauge

Commande directe et transversale à droite
Direct and right angle drivings, right hand

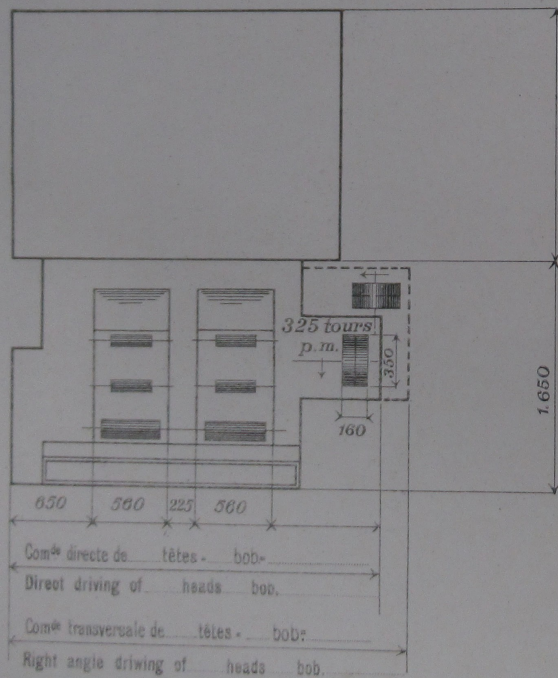

Commande directe et transversale à gauche
Direct and right angle drivings, left hand

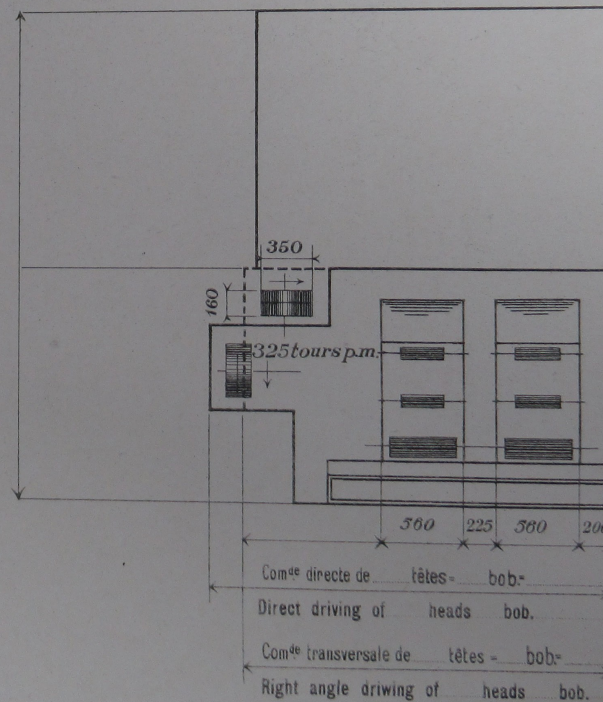

Appareil de teinture de laine peignée

Dyeing machine for worsted-yarns

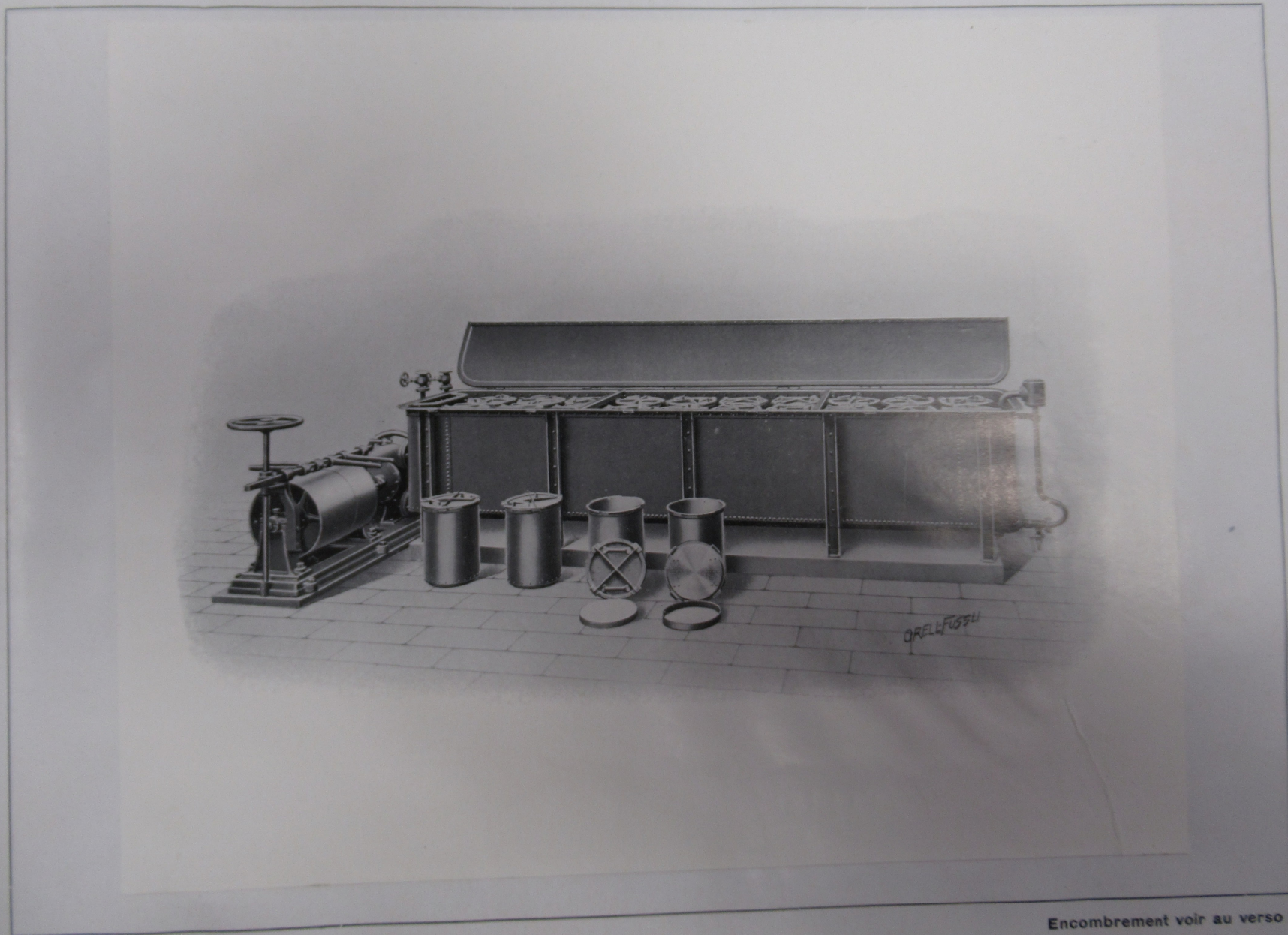

Encombrement voir au verso
Ground plan on back

Appareil de teinture de laine peignée

Dyeing machine for worsted-yarns

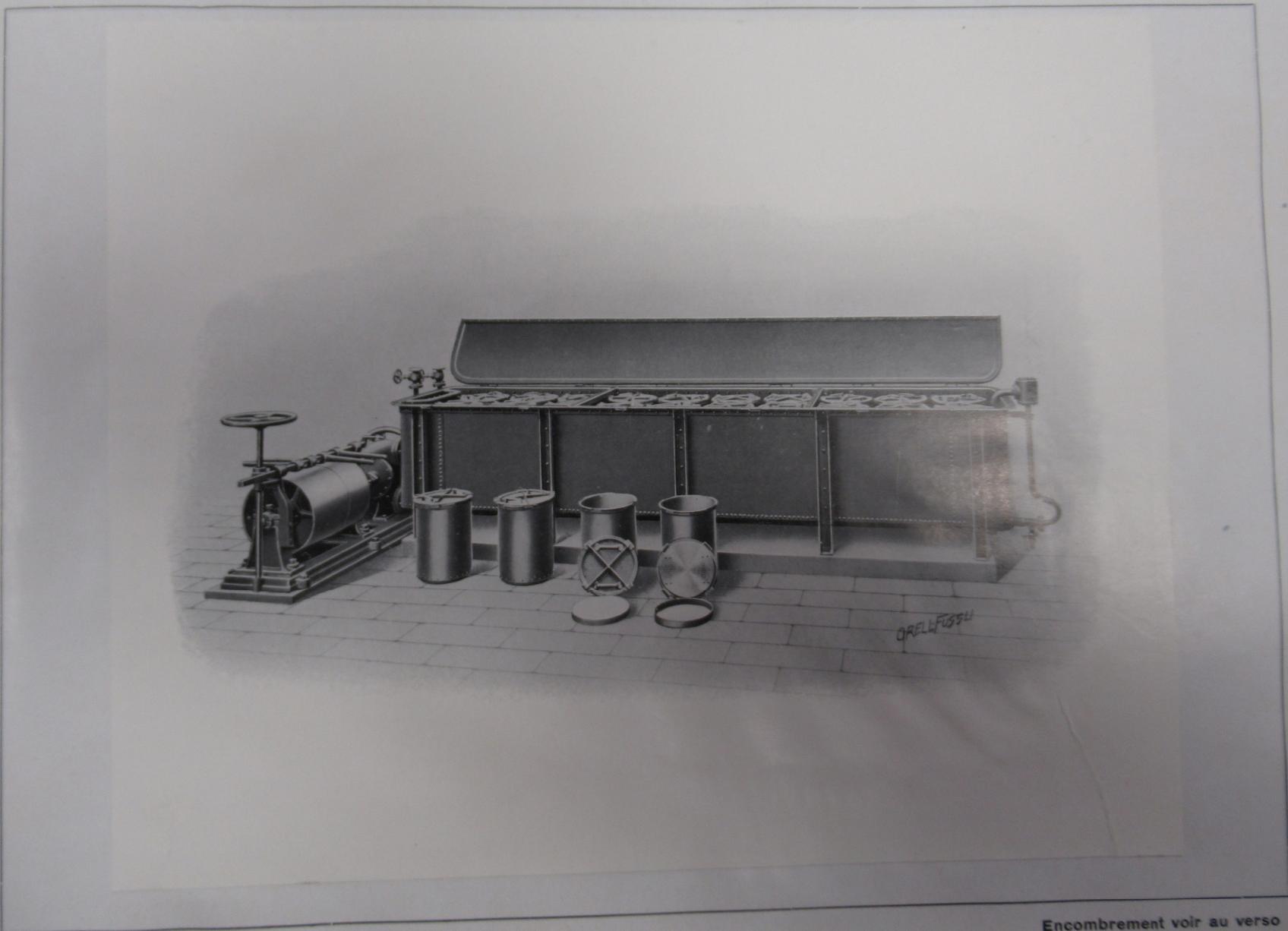

Encombrement voir au verso
Ground plan on back

Appareil de teinture de laine peignée Dyeing machine for worsted-yarns

à 2 bobines
for 2 bobbins

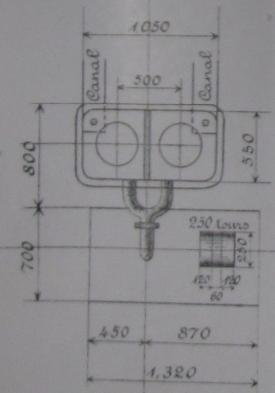

à 10 bobines
for 10 bobbins

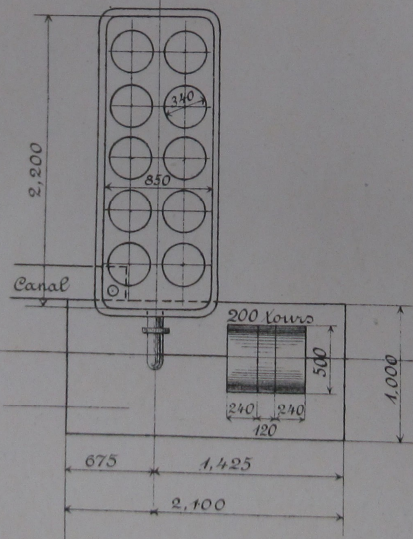

à 20 bobines
for 20 bobbins

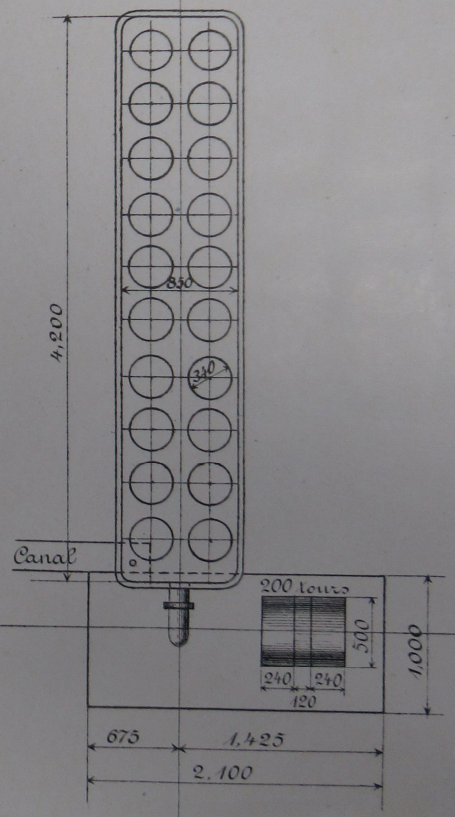

Appareil de teinture de laine peignée Dyeing machine for worsted-yarns

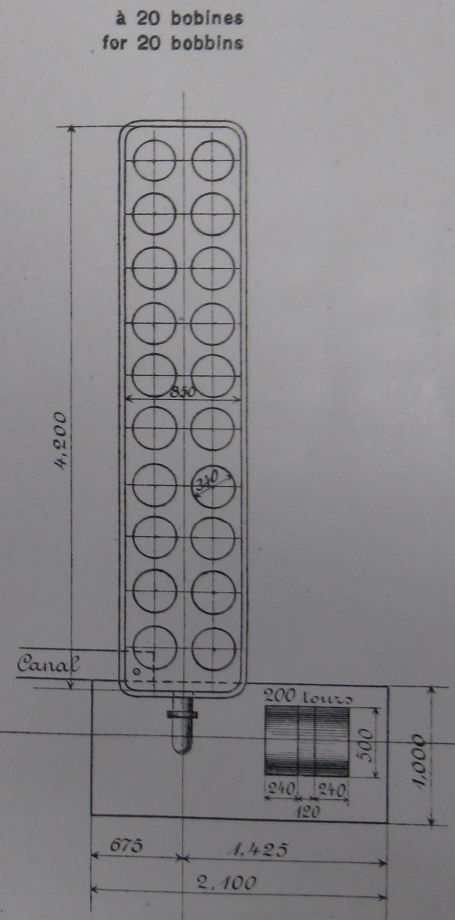
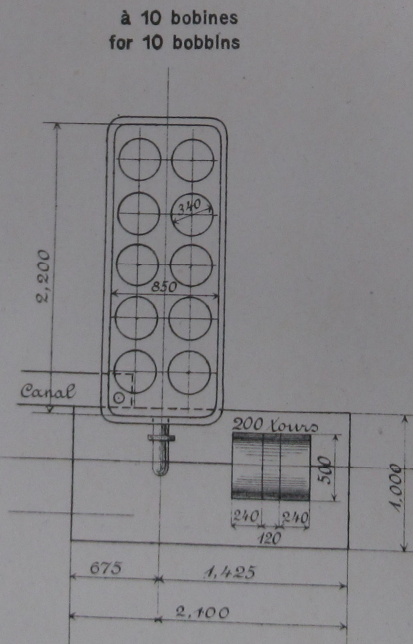
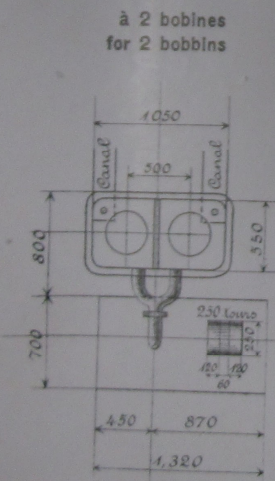

SOCIÉTÉ ALSACIENNE DE CONSTRUCTIONS MÉCANIQUES, MULHOUSE

Essoreuse à friction
à double arcade

Hydro-Extractor
with belt drive and friction gear

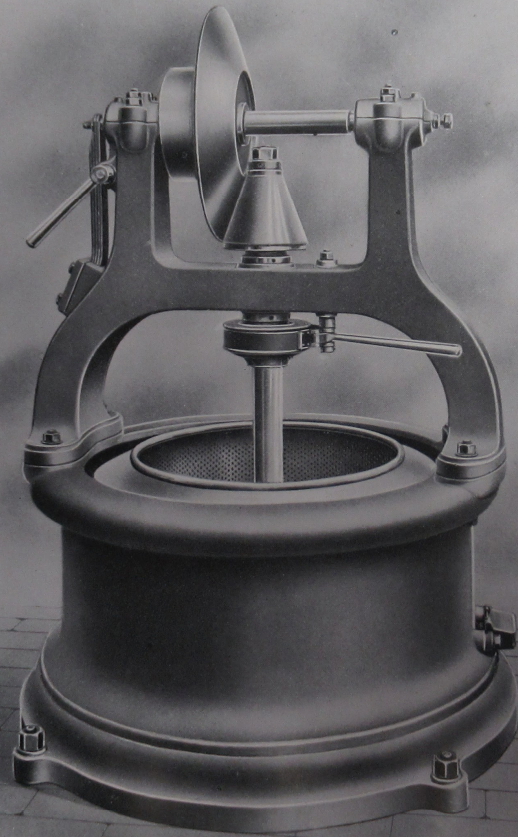

ART. THST. ORELL-FÜSSL
ZÜRICH

Encombrement voir au verso
Ground plan on back

SOCIÉTÉ ALSACIENNE DE CONSTRUCTIONS MÉCANIQUES, MULHOUSE

Essoreuse à friction
à double arcade

Hydro-Extractor
with belt drive and friction gear

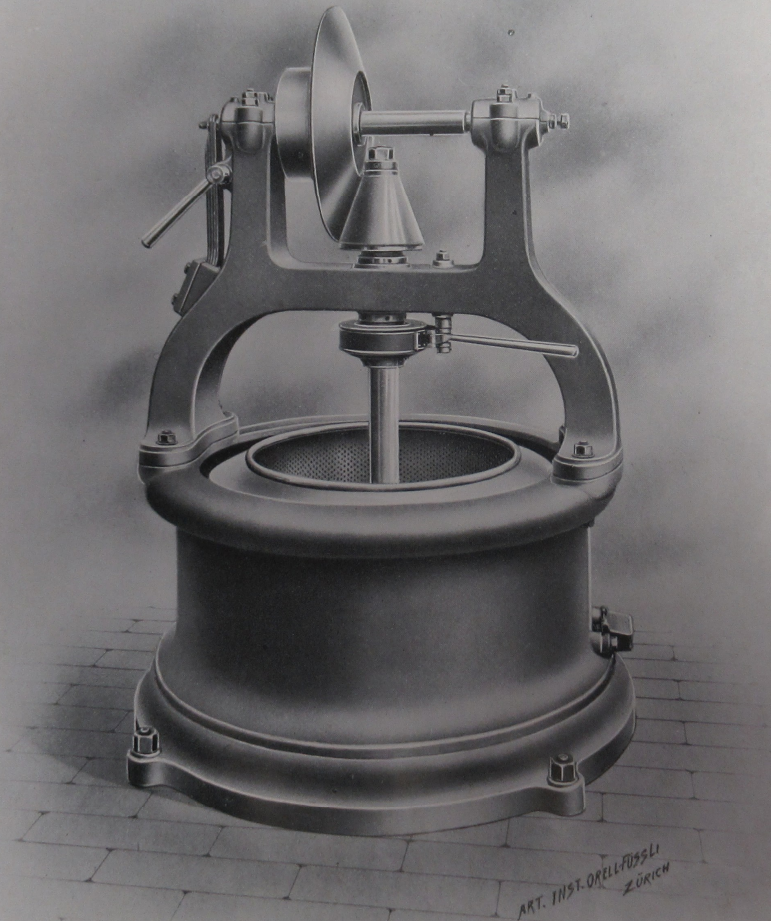

Encombrement voir au verso
Ground plan on back

Essoreuse à friction à double arcade
Hydro-Extractor with belt drive and friction gear

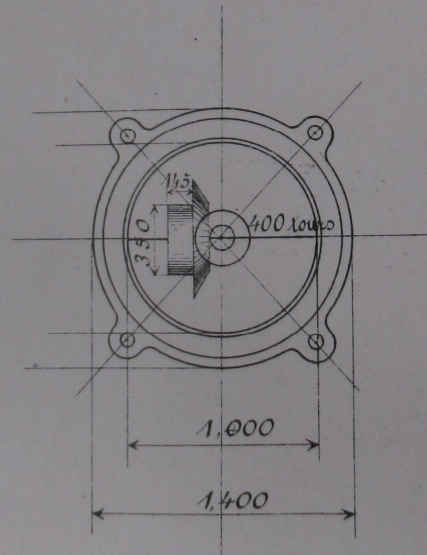

Essoreuse à friction à double arcade
Hydro-Extractor with belt drive and friction gear

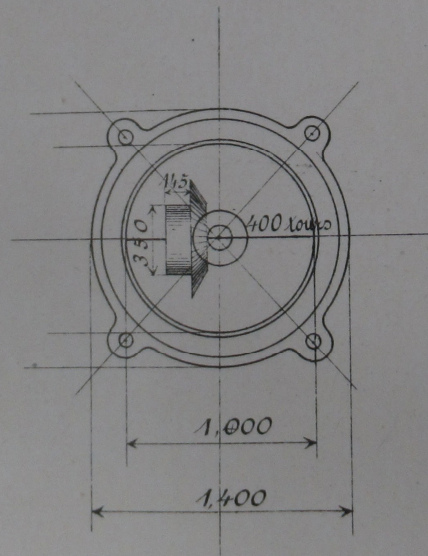

SOCIÉTÉ ALSACIENNE DE CONSTRUCTIONS MÉCANIQUES, MULHOUSE

Cuisine à couleurs

à trois chaudières de cuisson de 150, 75 et 20 litres

**Set of three Double-Bottom
Swivel Colour Pans for 150, 75 & 20 litres**

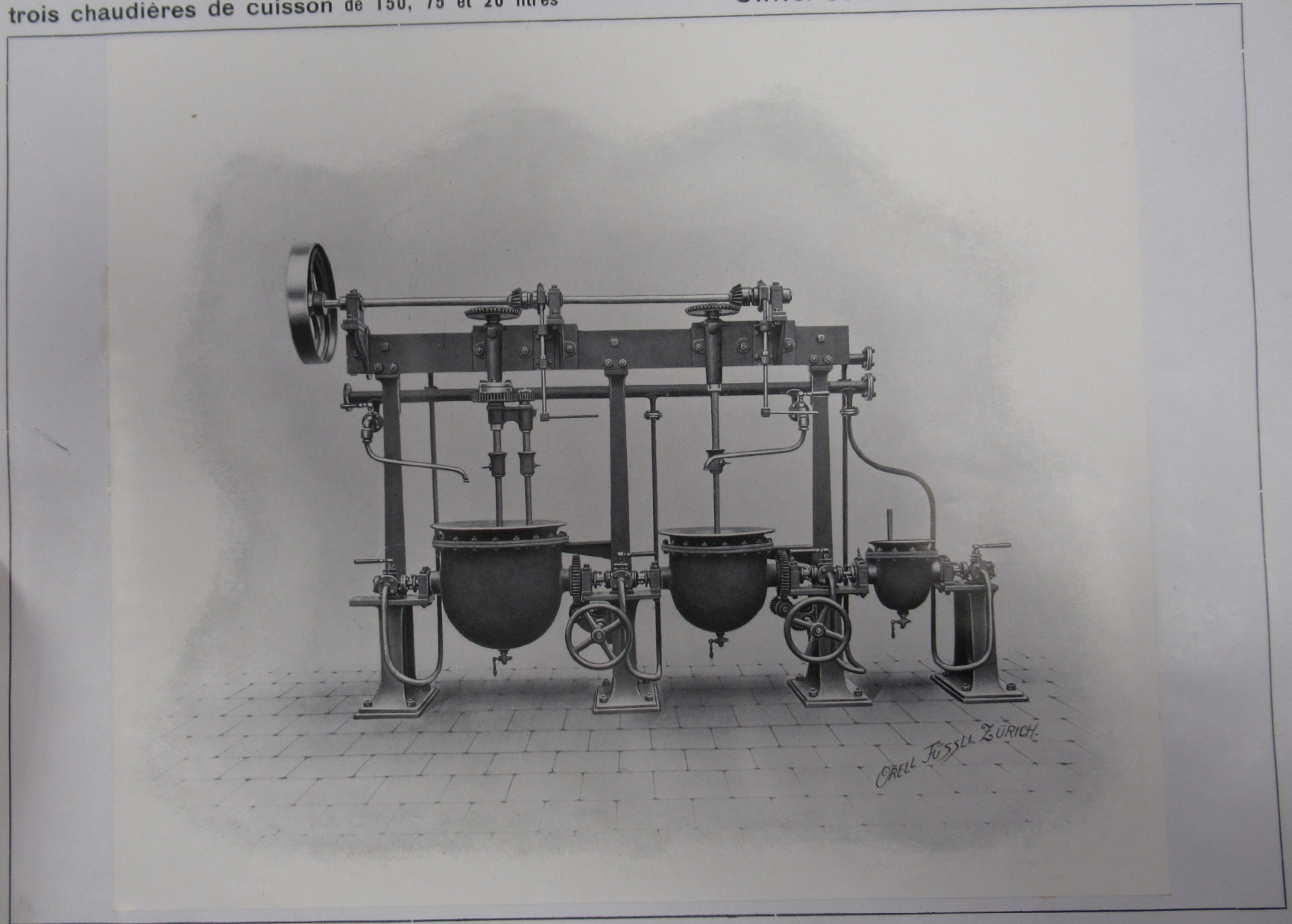

Encombrement voir au verso
Ground plan on back

SOCIÉTÉ ALSACIENNE DE CONSTRUCTIONS MÉCANIQUES, MULHOUSE

Cuisine à couleurs

à trois chaudières de cuisson de 150, 75 et 20 litres

**Set of three Double-Bottom
Swivel Colour Pans for 150, 75 & 20 litres**

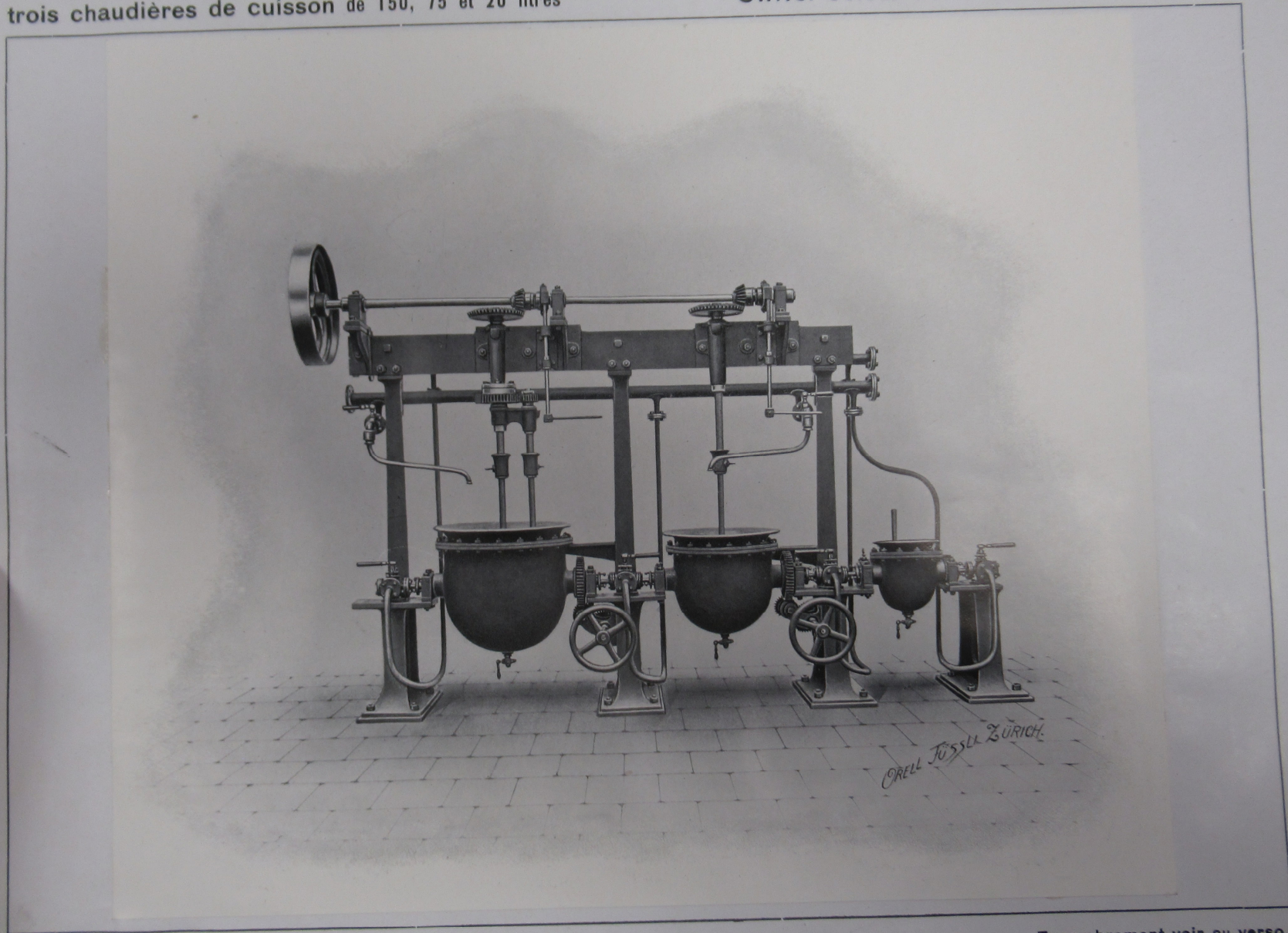

Encombrement voir au verso
Ground plan on back

Cuisine à couleurs à trois chaudières de cuisson de 150, 75 et 20 litres
Set of three Double-Bottom Swivel Colour Pans for 150, 75 & 20 litres

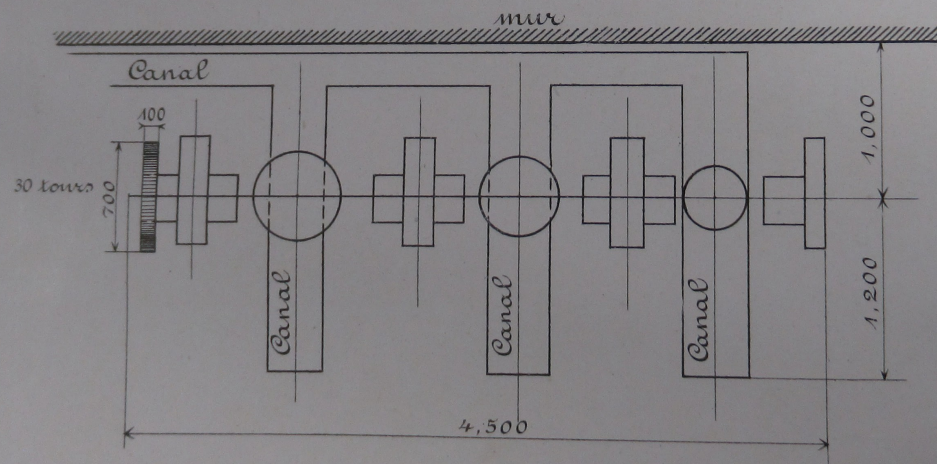

Cuisine à couleurs à trois chaudières de cuisson de 150, 75 et 20 litres
Set of three Double-Bottom Swivel Colour Pans for 150, 75 & 20 litres

