

J2 DTC 608 - 621

D.M.C

—

Chariots en général

Designation des dessins contenus dans ce dossier -

Numéros d'ordre	Numéros des plans	Designation	Date d'exécution
1	12934	Chariots avec brancards - Teinturerie -	Juin 1916
2	19246	Chariot caisse " "	Mars 1928
3	18341	Chariot pour bombones d'acide " "	Févr. 1917
4	18832	Chariot pour le transport du fil " "	Nov. 1924
5	12999	Chariot couvert pour paniers " "	Sép. 1916
6	18857	Chariot couvert pour le transport de fil " "	Nov. 1914
7		Chariot pour chaudière à vaporiser " "	
8		Chariot pour chaudière à vaporiser " "	Févr. 1898
9	14341	Chariot pour le transport de paniers - Retour - II -	Aout 1919
10	11481	Escabeau roulant	Janv. 1914
11	24588	Chariot pour colis postaux - Dépôt de Londres -	Juin 1930
12	23926	Chariot pour service du magasin - " de Bucarest -	Sép. 1929
13	11862	Chariot pour service de recourage - Finis. III -	Mars 1914
14	23677	Chariot pour le transport de fil	Juin 1929

Echelle = 1/5

12 DMC 620

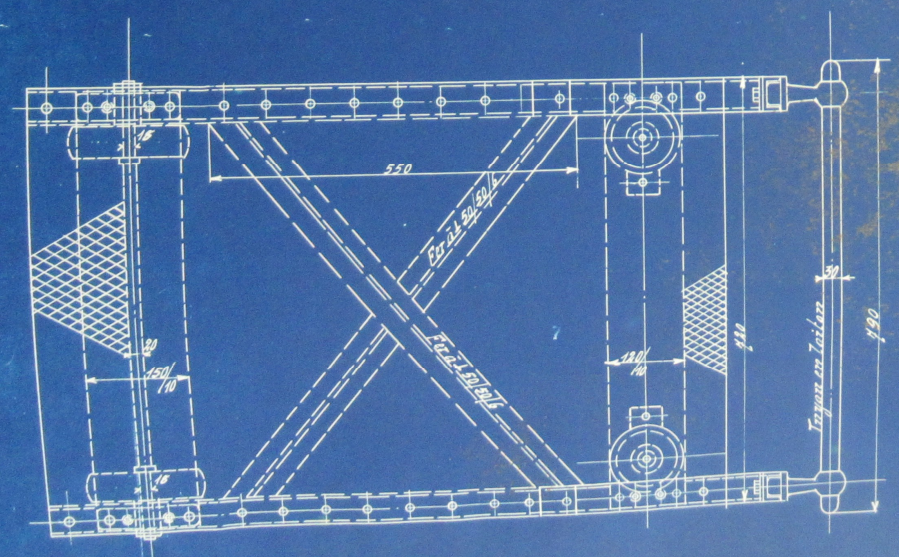
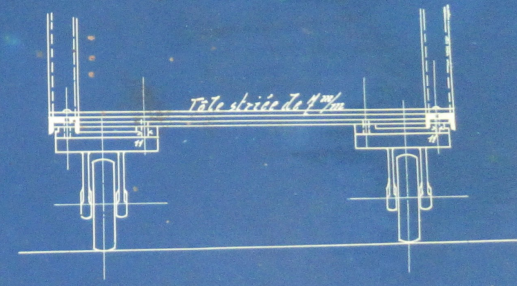
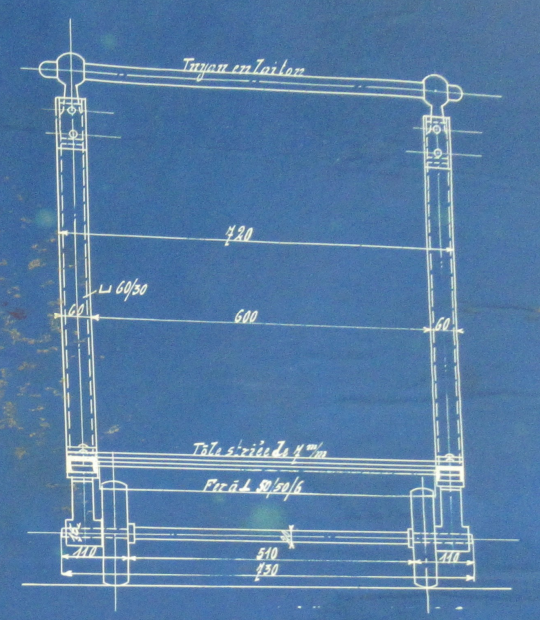
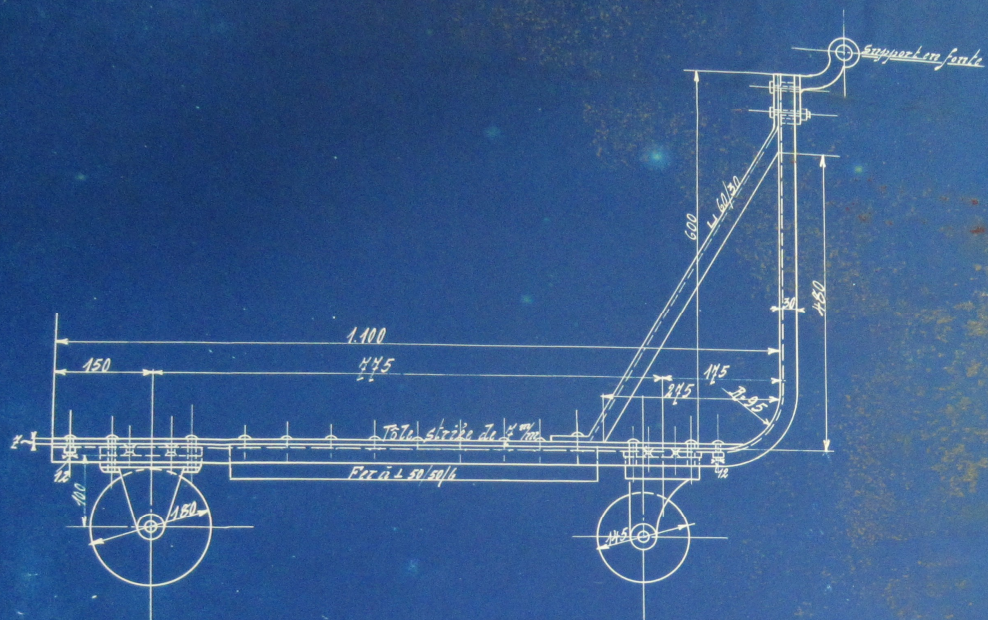

Teinture de fil
 Chariot pour le transport
 des bombes à acide

St.
 H. E. 17
 29/18

15 18311A

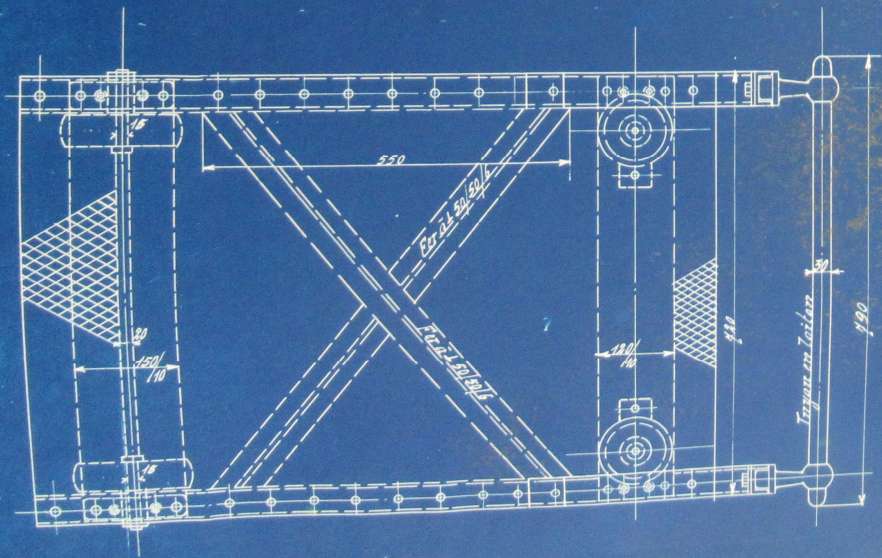
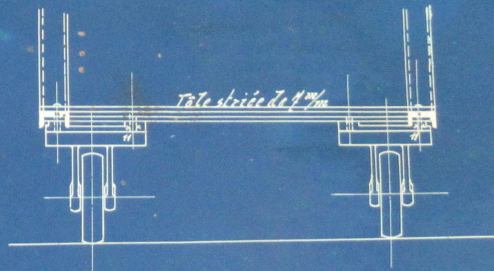
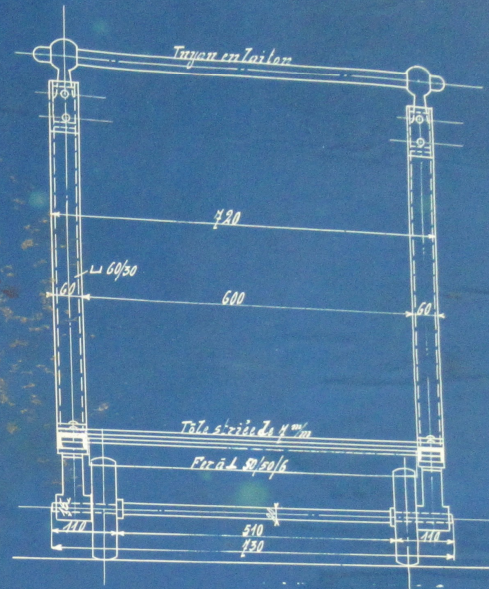
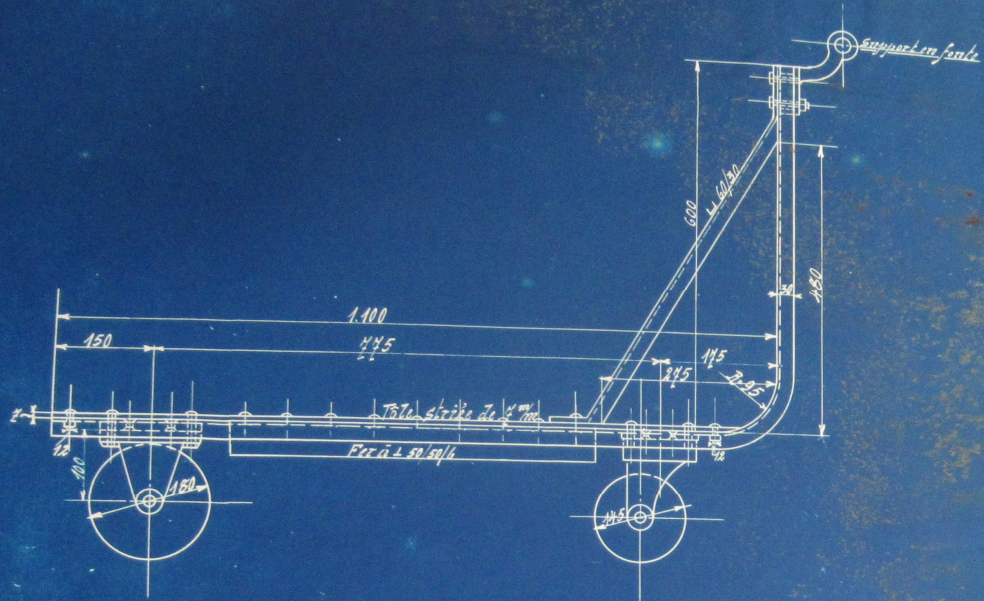

Traiture de fil
 Chariot pour le transport
 des bandes d'acier

15

18311A

Proiect de fontă

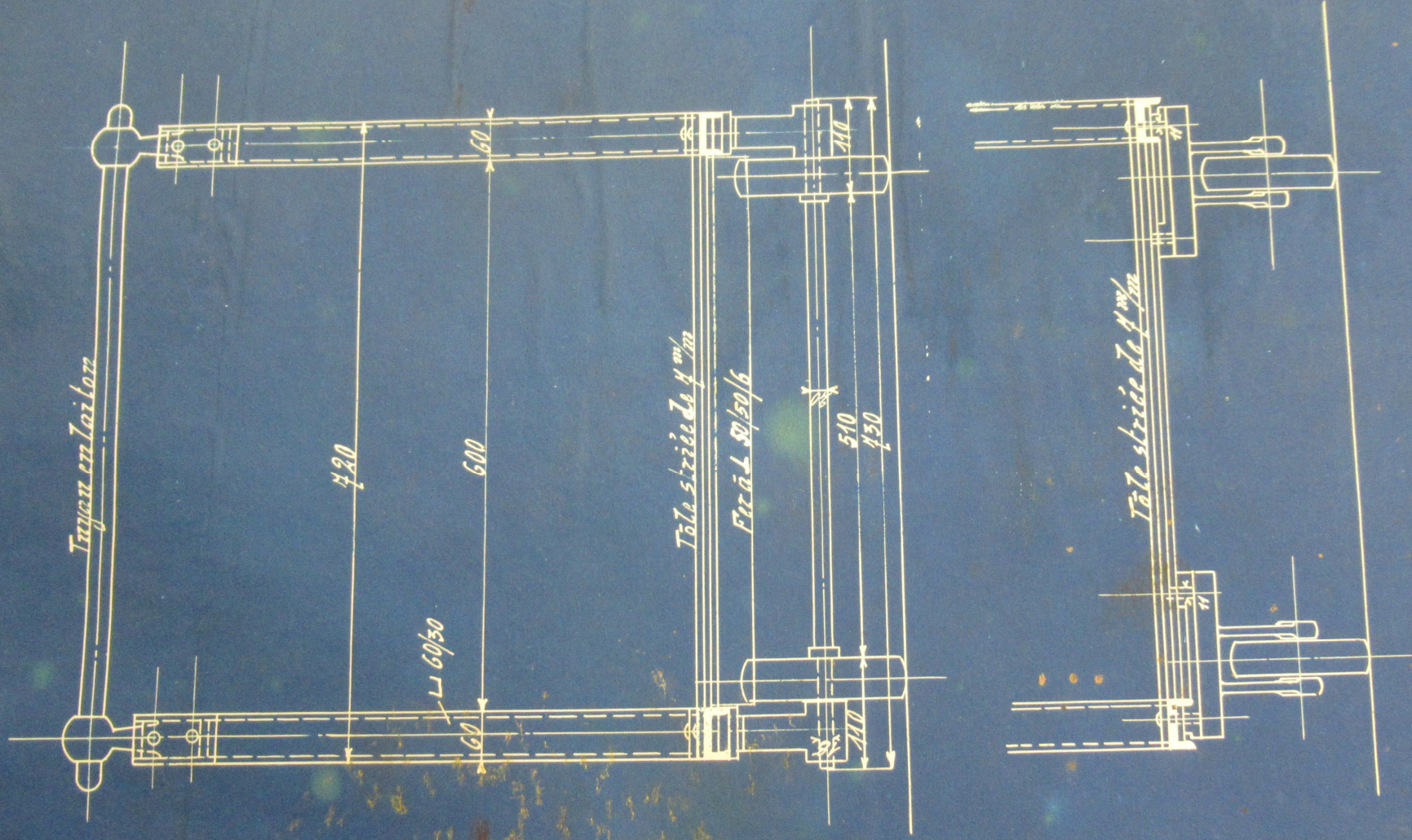

Supportere fonte

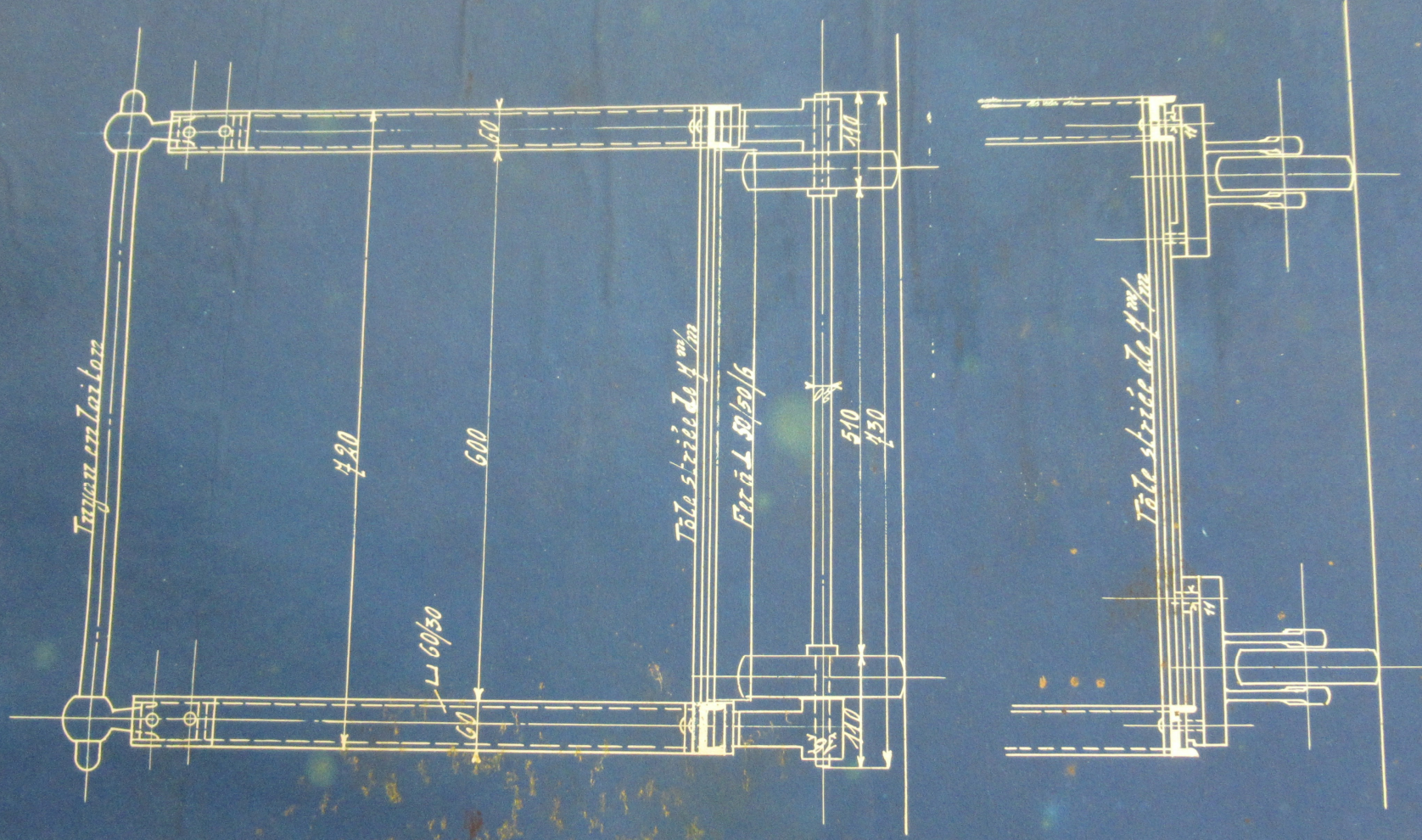

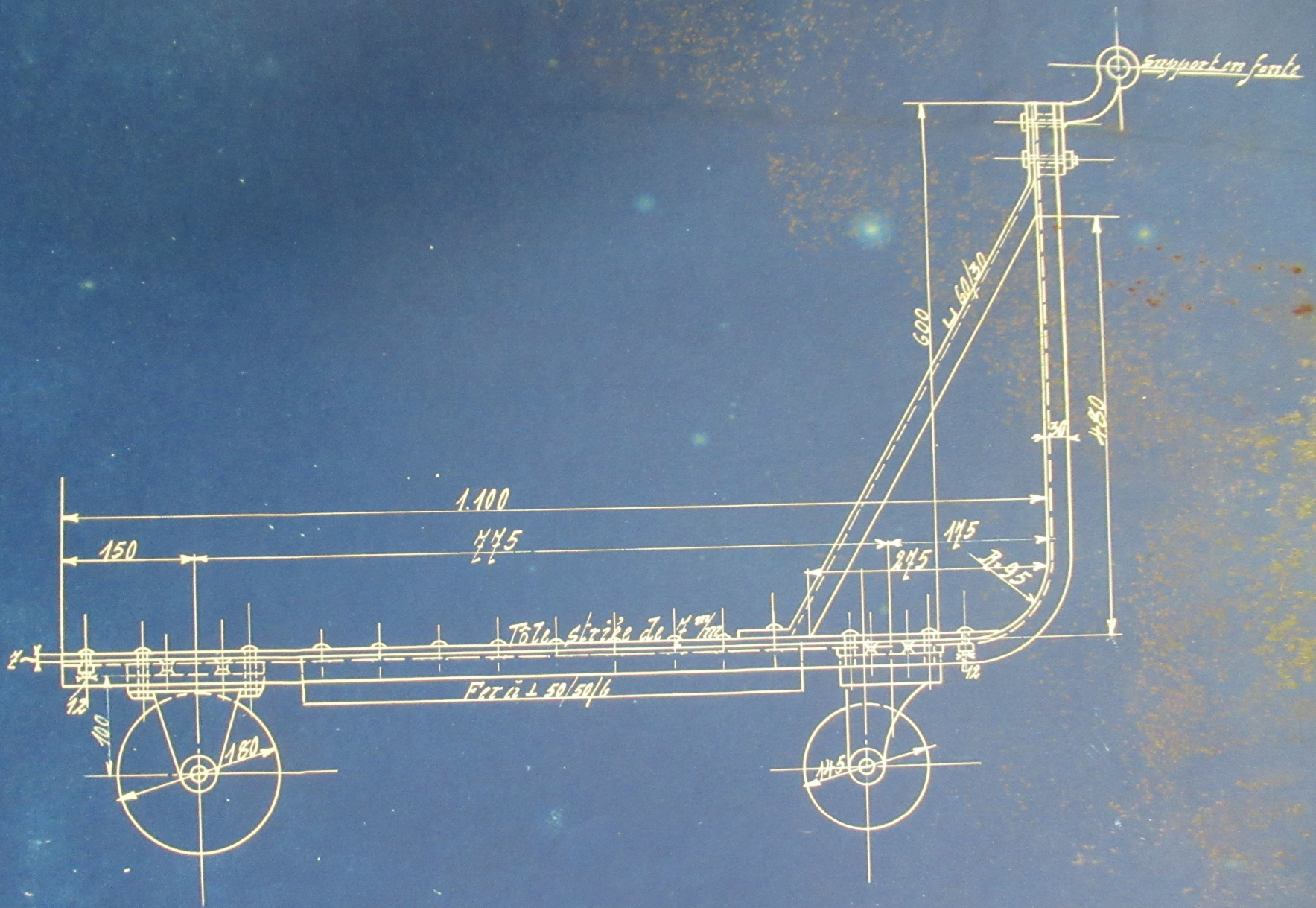

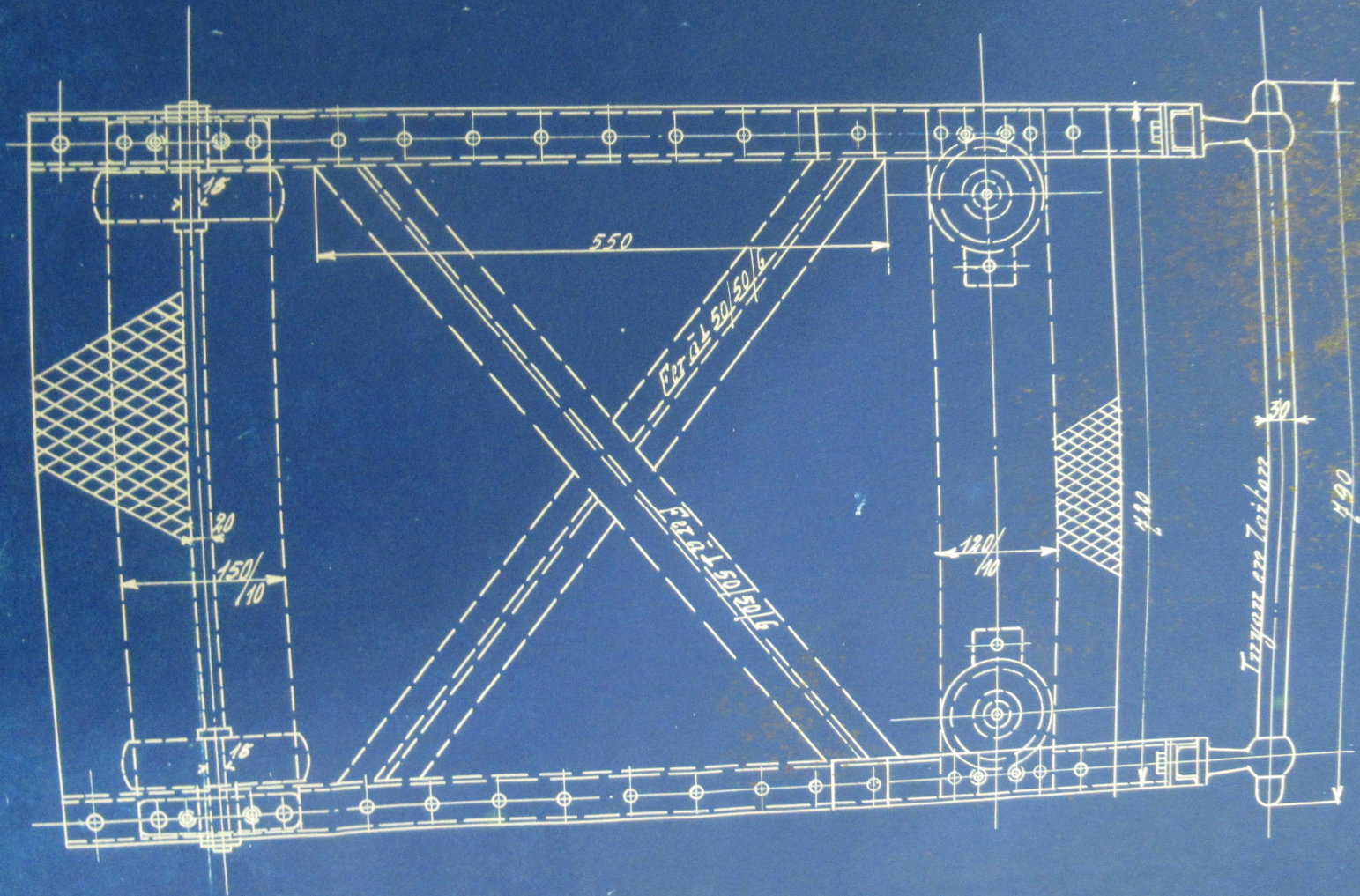

Teinture de fil
Chariot pour le transpt.
des bombes d'acide

Pl.
M. II. 27

39/15

1:5

18341^A

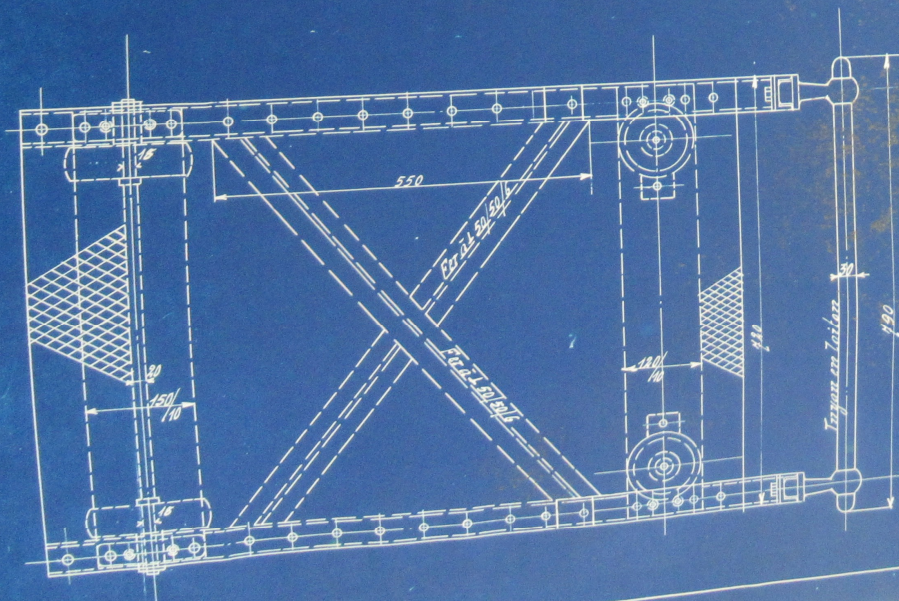
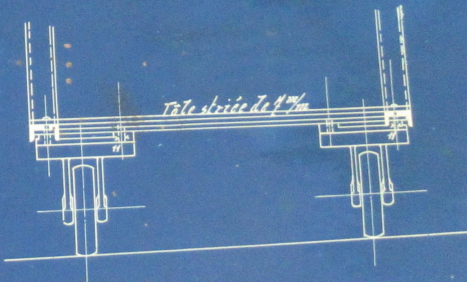
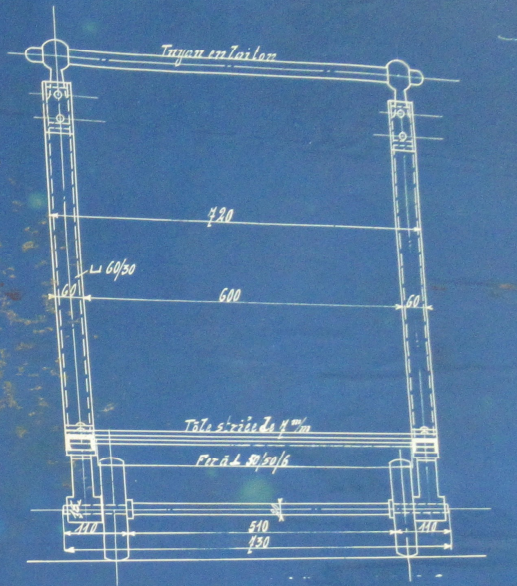
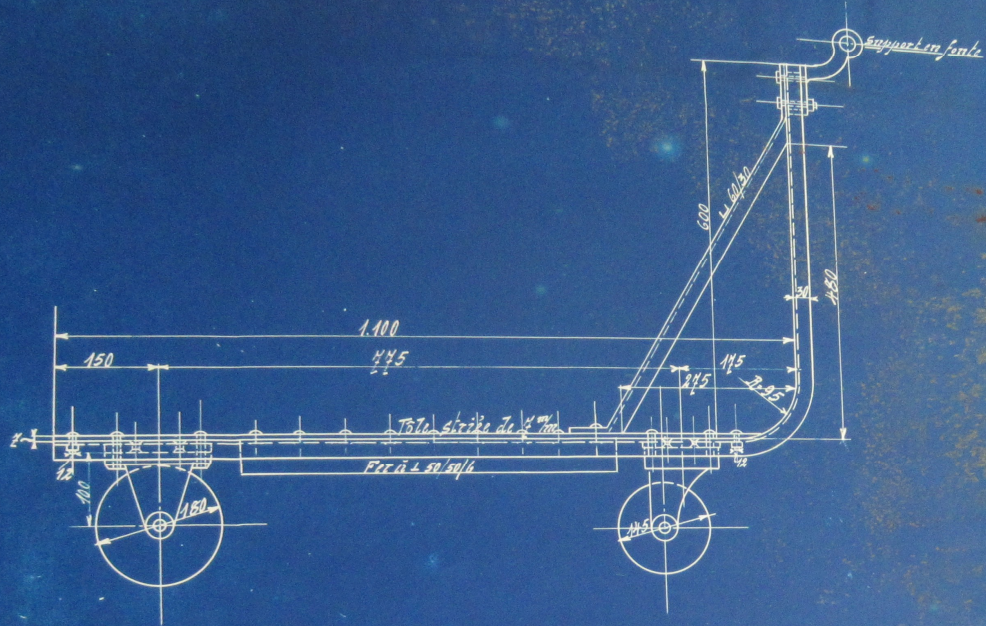

Traiture de fil
 Chariot pour le transport
 des donneuses à accier

Fr.
 H. E. H.
 20/18

15

18311A