

12 DMC 469 - 491

D·M·C

ATELIERS de la CONSTRUCTION

Outillage

Désignation des dessins contenus dans ce dossier

Numéros donnée	Numéros des plans	Désignation	Dates
			d'exécution
1	25771 A	Outil de découpage pour cadres des fenêtres.	Janv. 1932
2	25773	- d° -	Janv. 1932
3	25772	- d° -	Janv. 1932
4	25771	- d° -	Janv. 1932
5	16479 A	Outilillage p ^r le tournage des prises de courant	Déc. 1921
6	16479	- d° -	Déc. 1921
7	22332	Appareil à percer multiple à 9 broches	Janv. 1928
8	22330	Appareil à percer et aléser à 5 broches	Janv. 1928
9	22346	- d° -	Janv. 1928
10	16889	- d° -	Août 1922
11	16888	- d° -	Août 1922
12	25724	Appareil p ^r affûter les coupeaux circulaires φ 30	Juill. 1931
13	25005	Appareil p ^r plier les tubes p ^r brûleurs de mach. à gazier	Juill. 1930
14	25938	Mandrin d'étirage p ^r trou ovale (Mach. à étiqueter)	Mars 1932
15	25951	Outils de découpage des plateaux (- d° -)	Mars 1932
16	24132	Taraud expansible p ^r raccords des boyaux d'incendie	Déc. 1929
17	26481	Appareil de vérification pour coupeaux circulaires	Déc. 1932
18	26036	Appareil p ^r la vérification des chapeaux de cardes	Avril 1932
19	19866	Outilillage p ^r l'usinage des bases p ^r postes d'air (fil 51)	Nov. 1925
20	27157	Anneaux des serrage p ^r polir des bagues	Déc. 1933
21	27174	Appareil à élargir les tubes	Déc. 1933
22	26473	Moule de coulée des joints en plomb p ^r conduites d'eau	Déc. 1932
23	27104	Pince dérasement pour arrêts de fil de fer	Nov. 1933

Echelle: 2/1

12 DMC 489

N° 26036

1/4

DES CHARRAINS DE CHARRS

(B)

(C)

(E)

N° 27174		1/4		LES TUBES.	
CONSTRUCTION		APPAREIL A ELASTIC		N° 22. XI. 33.	
ROULEAU		TIGE		CORPS	
3	C	1	B	1	A
1	B	1	A	1	A

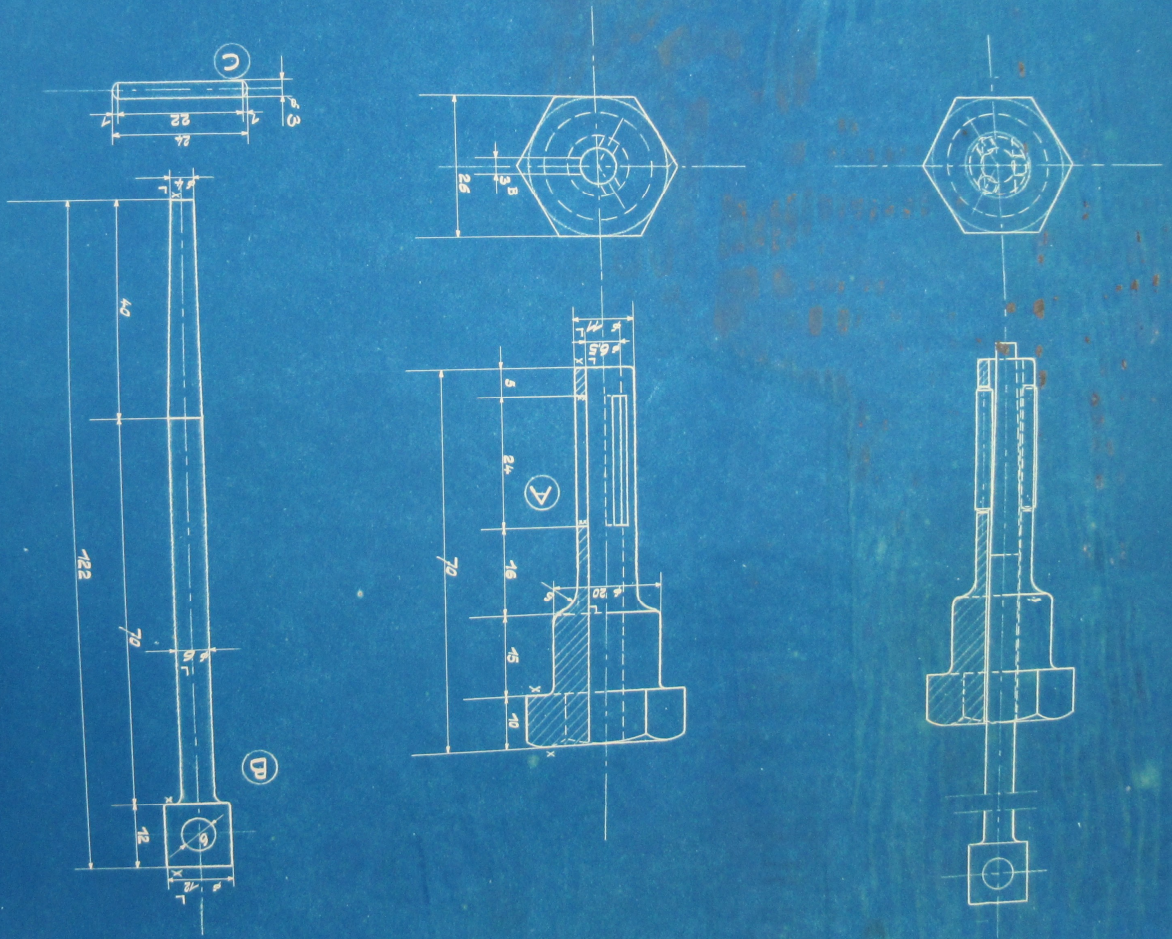

26036

1/1

DES CHAPEAUX DE CHAUDS

32

N° 27174

2/1

Etiquette:

CONSTRUCTION.
APPAREIL A ELARGIR
LES TUBES.

Date 22. XII. 33.

BOITIERUS-WEIG & Co. Société à responsabilité limitée

Quantité	Mod. No	Designation	Mat.	Observation
3	C	ROULEAU	Ac. sp	
1	B	TIGE	"	
1	A	CORPS	"	

1.25

1.25

1.25

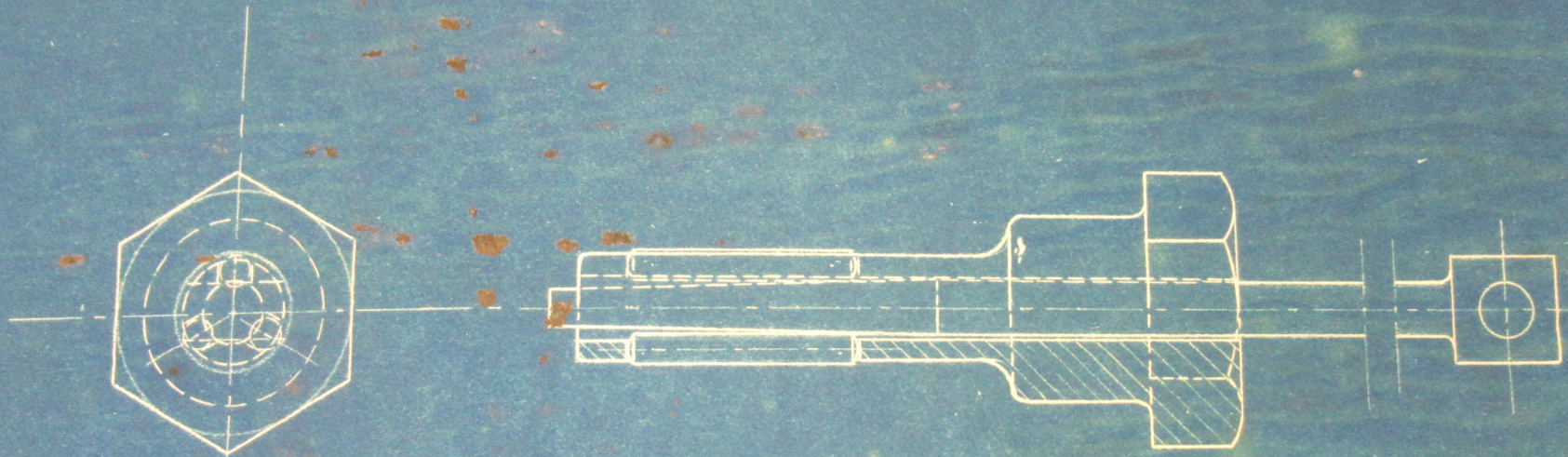

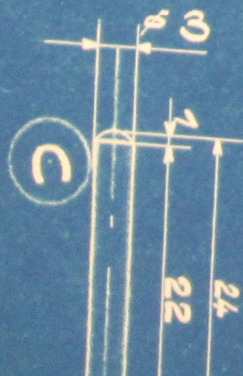
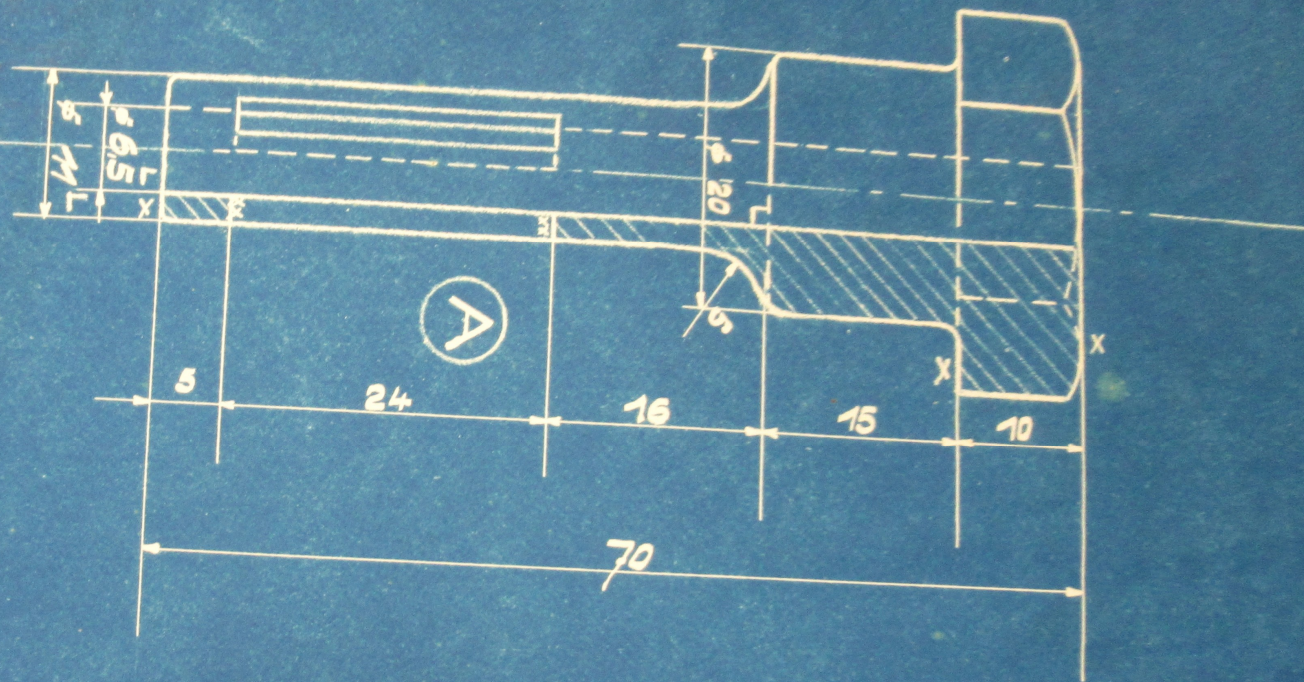
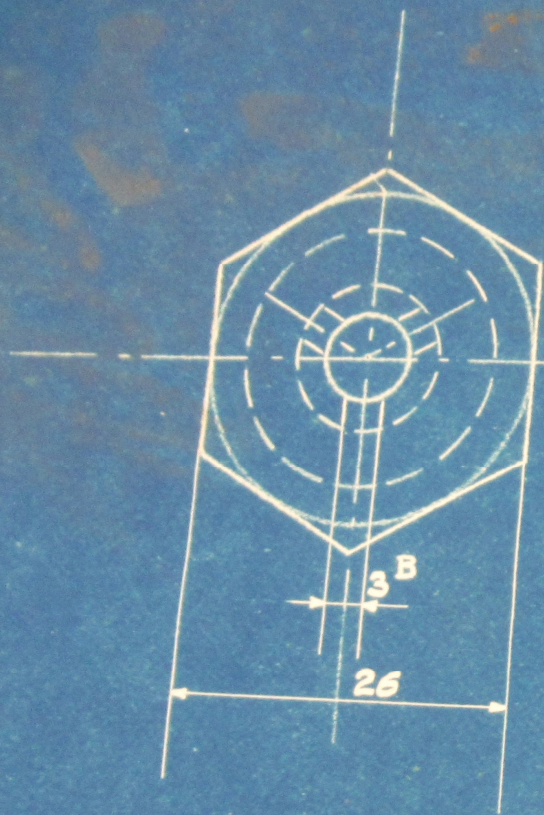

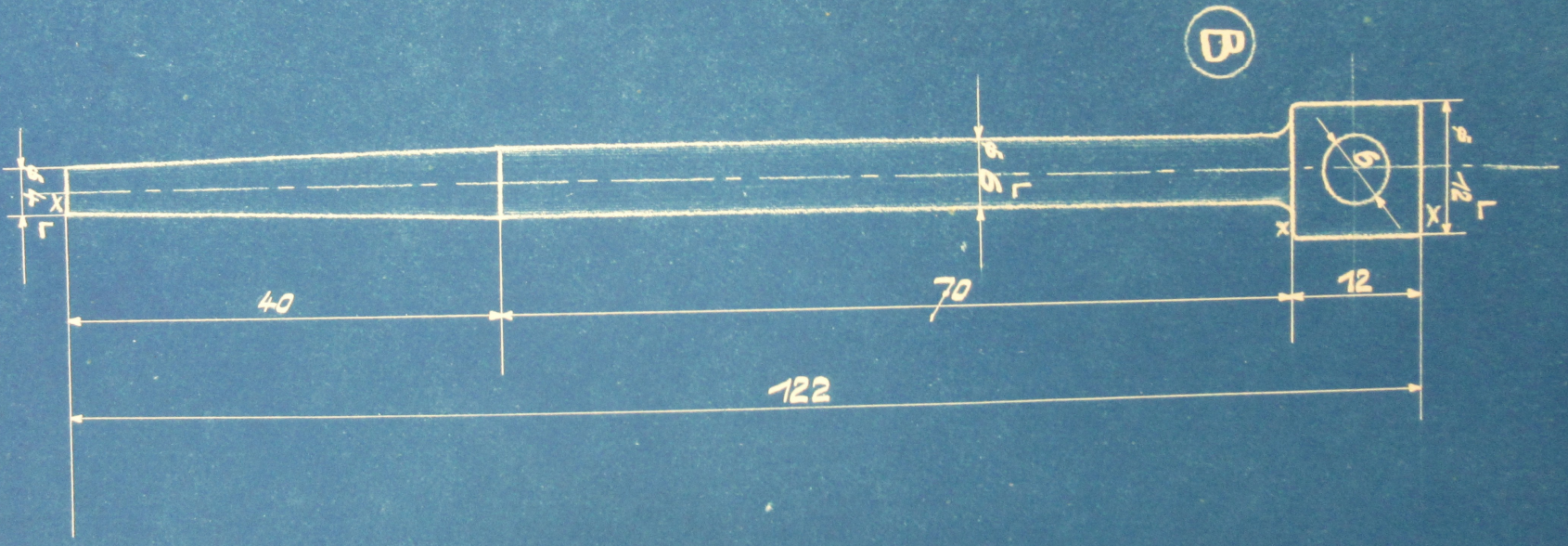
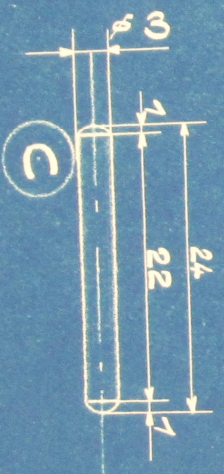
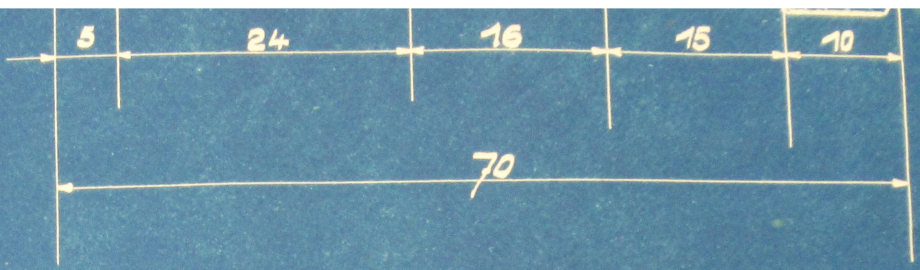
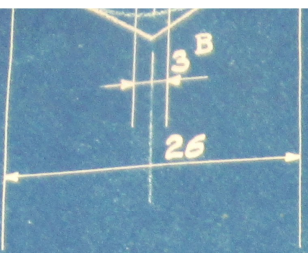

(B)

(C)

Qtd	Part No	Part Name	Unit
3	C	ROLL	
1	B	TIGE	
1	A	CORP	

CONSTRUC

N° 26036

32

N° 27174

1/4

CONSTRUCTION
APPAREIL A ELARGIR
LES TUBES.

DES CHARRIERES DE CHASSE

BOULEGARD S. O. S. 10, RUE DE LA PAIX, PARIS

3	C	ROULEAU	1/4"
1	B	TRIE	"
1	A	COUPE	"

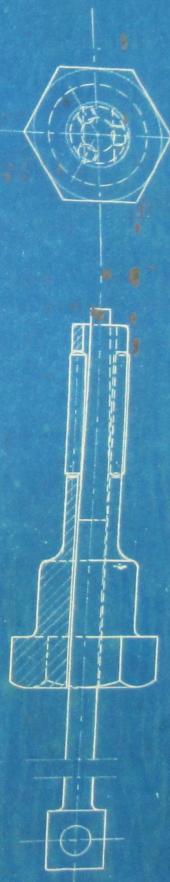
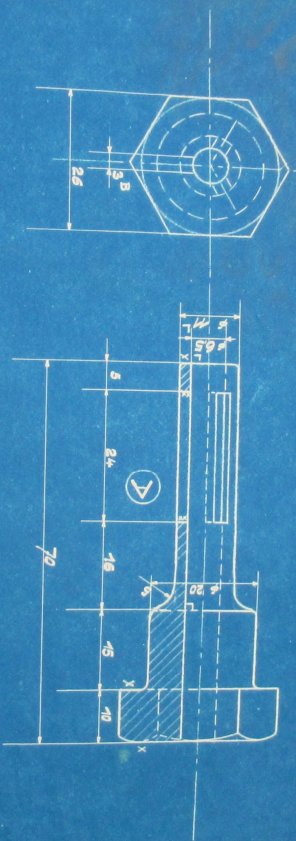
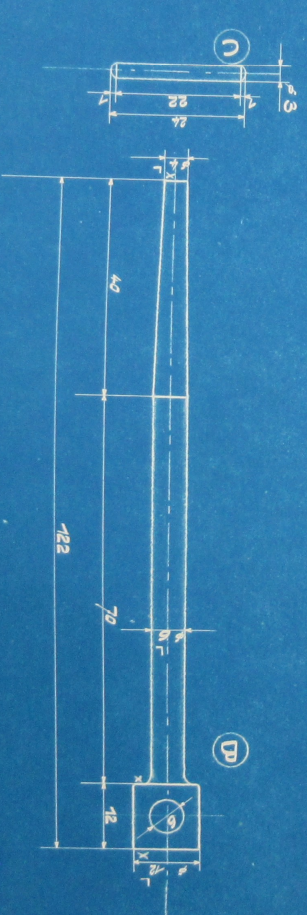

(B)

(C)

(E)

(C)

(D)

(A)

(B)